

コーヒーグラインダー

# E80S GbW

## 取扱説明書

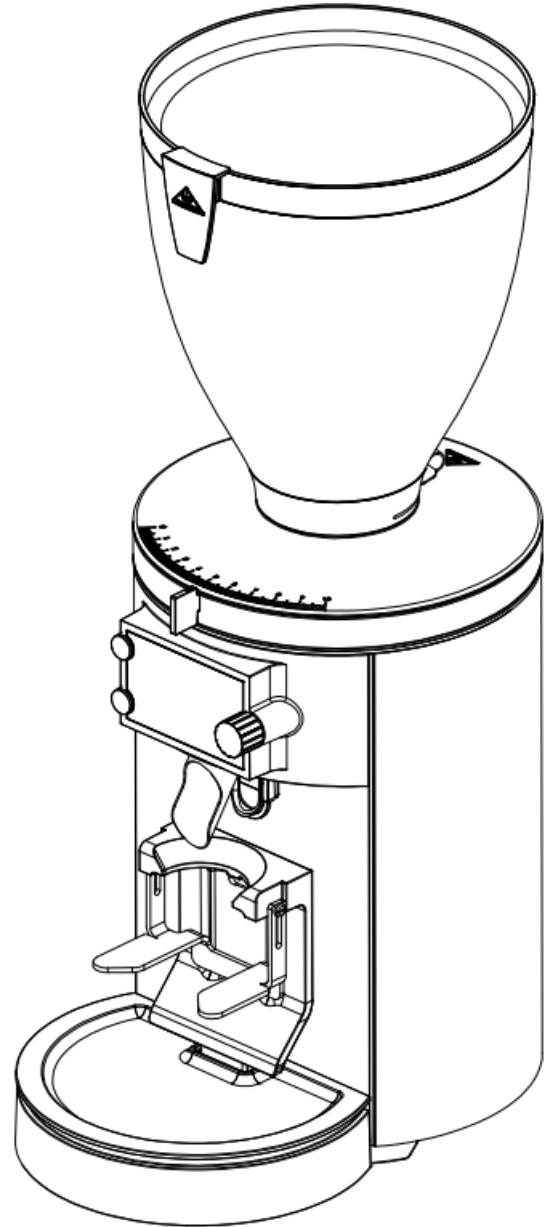

### 目 次 頁

● 安全上の注意事項	1
● 各部の名称	2
● 操作方法	3 ~ 4
準備	3
操作方法	4
メッシュの調整	4
グラインド時間の設定	4
● プログラム	5 ~ 6
● 清掃	7 ~ 8
毎日の清掃	7
月1回の清掃	8
● 故障診断	9
● 仕様	10

このたびは MAHLKÖNIG E80S GbW コーヒーグラインダーをお求めいただき、まことにありがとうございます。

ご使用になる前に、この説明書をよくお読みいただき、十分にご理解いただいたうえで正しく操作してください。

この説明書は、必要な時にいつでもお読みいただけるようわかり易い場所に大切に保管してください。

# 安全上の注意事項

ご使用になる前に この安全上の注意をよくお読みになり、正しくお使いください。  
表示内容は次の通りです。



## 警告

守られないと、重大な人身事故や死亡事故につながる可能性のある事柄。



## 注意

守られないと、人に傷害を与えたり物損事故につながる可能性のある事柄。

これらの警告・注意事項をよくお読みいただき、必ず守ってください。

## 警告

据付工事は、お買い上げ店または専門業者に依頼してください。

アース線は、必ず専用のアース端子に接続してください。

装置を電源に繋ぐ際には、分岐コンセントの使用やタコ足配線はしないでください。

本体に供給する電源の工事を行う場合には電気設備工事の専門技術者が行き、電源の容量が不足したり設備工事に不備がないようにしてください

電源プラグはほこりが付着していないか定期的に確認し、根元まで確実に差し込んでください。

Y型取付機器の電源コードが破損した場合、コードの交換は危険を防止するために、製造業者もしくは、その代理店又は同等の有資格者によって行わなければならない。

コード内部が断線したまま使用を続けると、火災の危険性があります。

電源は、漏電ブレーカーを施した専用のコンセントに接続してください。

機械に水をかけないでください。漏電する恐れがあります。

水のかかりやすい場所や、湿気の多い場所には設置しないでください。

濡れた手で機械・コード・プラグに触れないでください。

吸・排気口などの隙間にもものを入れたり、手を近づけないでください。

小さなお子様や、不慣れな方が機械に触れない様ご注意ください。

機械に異常を感じたら、ただちに運転を中止し、販売店へ連絡のうえ、その指示に従ってください。

機械の分解・改造は絶対にしないでください。

修理作業は、専門の修理技術者以外に行わないでください。

廃却は専門業者か、お買い上げの店に依頼してください。

# 安全上の注意事項

これらの警告・注意事項をよくお読みいただき、必ず守ってください。

## 注意

この機械は、コーヒー豆粉碎以外に使用しないでください。

振動の多い場所や、不安定な場所には設置しないでください。

電源は設置場所から 1m 以内に準備してください。

屋外やこれに準ずる場所には設置しないでください。

高熱を発生する機器の周辺や、直射日光のあたる場所、あるいは凍結の恐れのある場所では使用しないでください。

可燃性のスプレーを近くで使用したり、可燃物を置かないでください。

機器の周辺は、およそ 10cm 以上の空間をあけて設置してください。

設置場所の周囲は、水やコーヒーがこぼれてもよい場所を選んでください。

メーカー推奨の電源電圧でご使用ください。

メーカー推奨の水道水圧内でご使用ください。

本機の上に物を置かないでください。

製品にもたれたり、乗ったりしないでください。

運転中、ホッパー内や可動部に手を入れないでください。

清掃・点検時は、必ず電源スイッチを切り、電源プラグを抜いてから行ってください。

”洗浄が不十分な場合、異物混入やマシントラブルの恐れがあります。

マシンを使用する際は、必ずマニュアルに従ってマシンを洗浄してください。”

排出口に詰まりがないか始業時に点検を行ってください。

漏電遮断器は月に 1 回、動作確認してください。

クリーニング時には、必ず専用の薬剤をご使用ください。

使用する洗浄剤のラベルに記載された危険に関する警告を確認してください。

洗浄剤をドリンクに混入させないでください。

営業終了後など長時間作業者がいない場合は、電源プラグを抜いてください。

設置後に機器の移動は避けて下さい。漏水の原因となります。

# 各部の名称

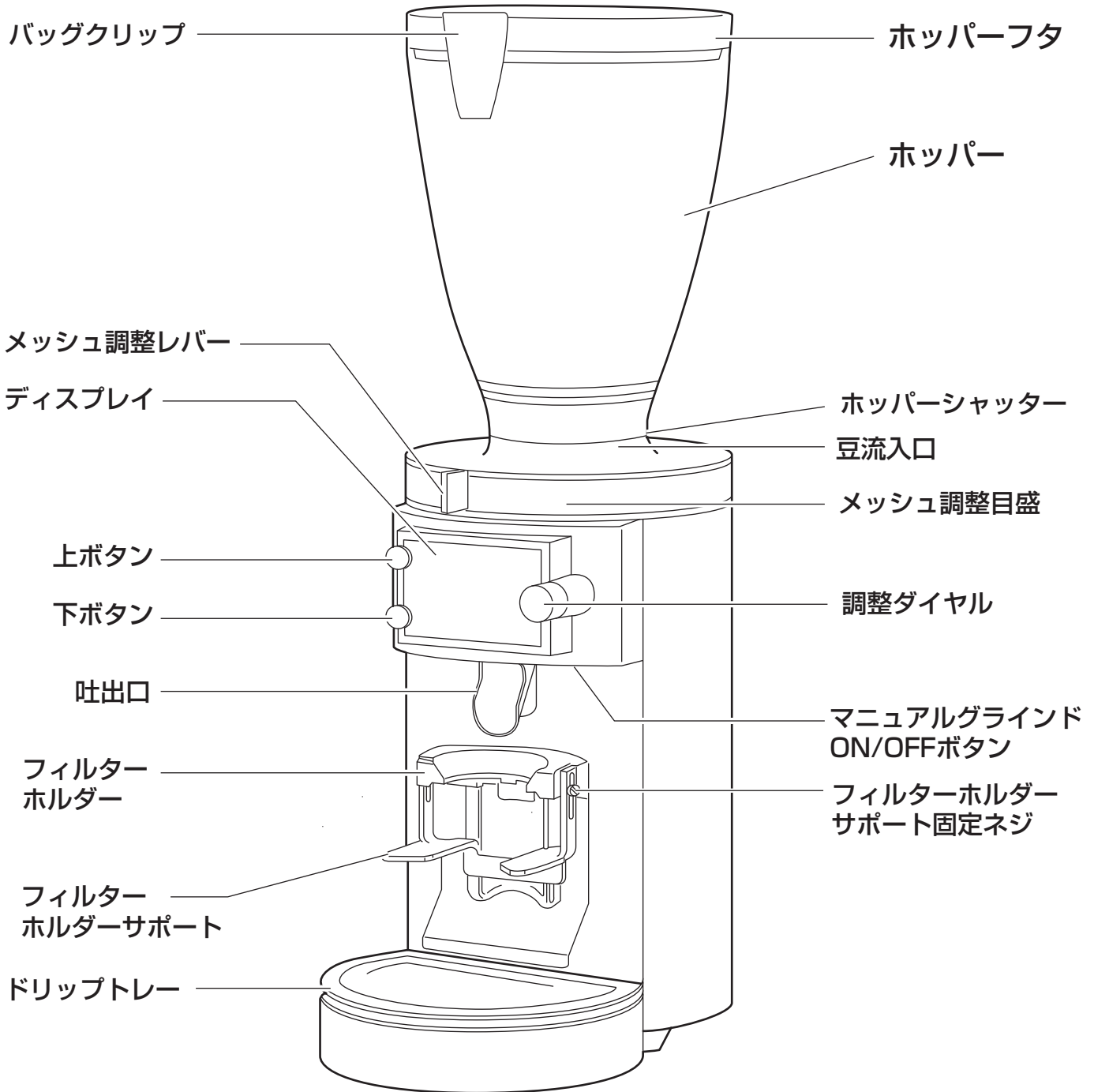

## ■付属品

### Y型変換アダプタ

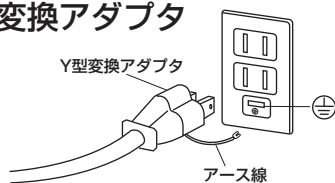

電源コードをY型変換アダプタに変更した時は、必ずアース線を接続してご使用ください。

# 操作方法

## 準備

### ■ホッパーの取り付け ※マイナスドライバーはお客様ご自身にてご用意ください。

- 1 ホッパーを豆流入口の所定のくぼみにしっかりとはまるように配置してください。
- 2 ホッパーを豆流入口に軽く押し、時計回りに回転させて固定させてください。
- 3 マイナスドライバーを使用してホッパー用固定ネジを時計回りに回して締め付けます。

※グラインダーはホッパーが取り付けられていないと、電源が入りません。

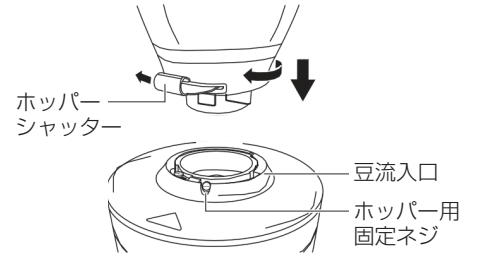

### ■フィルターサポートと吐出口の調整 ※マイナスドライバー、ポルタフィルターはお客様ご自身にてご用意ください。

- 1 マイナスドライバーを使用して左右のフィルターホルダーサポート固定ネジを反時計回りに回し緩めます。フィルターサポートが下がるまで下におろします。
- 2 ポルタフィルターをセットしてください。
- 3 フィルターホルダーサポートを上へ移動させ、フィルターホルダーサポートがポルタフィルターの真下にくるように調整します。
- 4 3の状態ではフィルターホルダーサポート固定ネジを時計回りに回して固定します。ポルタフィルターをセットし、手を離しても固定される状態に調整します。
- 5 吐出口調整スライドを上下にスライドさせ、コーヒー粉が吐出口の真ん中に落ちる位置に調整します。

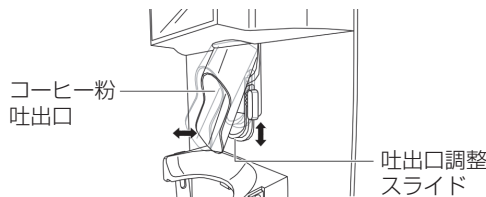
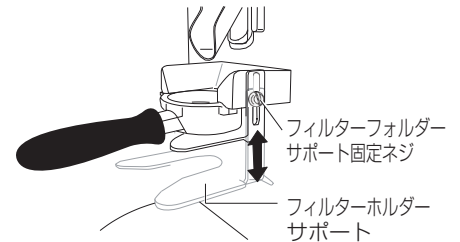
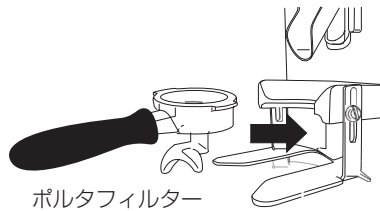

# 操作方法

## 操作方法

- 1** プラグをコンセントに差し込みます。

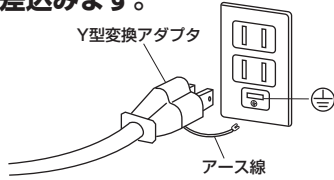

**注意** 電源コードをY型変換アダプタに変更した時は、必ずアース線を接続してご使用ください。

- 2** ディスプレイに待機画面が表示されたら準備完了です。調整ダイヤルを回転させて、レシピを選択してください。



- 3** ホッパーにコーヒー豆を入れます。  
※コーヒー豆を入れたら必ずフタをしっかりと取り付けてください。

- 4** フィルターホルダーにポルタフィルターをセットしてください。

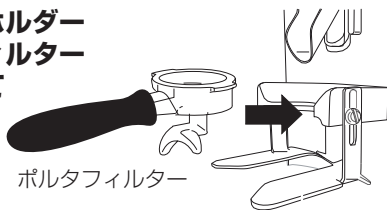

- 5** グラインドが終了するとLEDが緑色に点灯します。ポルタフィルターを取り外してください。

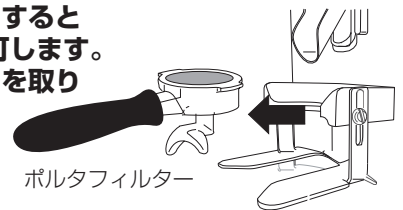

## メッシュの調整

※メッシュは「0」に近いほど細かく、「10」に近いほど粗くなります。メッシュ調整ロックを閉じることで、意図しないメッシュの変更を防ぎます。メッシュを細かくする場合は、グラインダーを動作させながら調整してください。

- 1** メッシュ調整ロックを反時計回りに（開く）回転させてロックを解除してください。

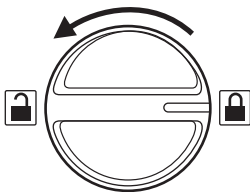

- 2** メッシュ調整レバーを希望の位置まで動かしてください。

- 3** メッシュ調整ロックを時計回りに（閉じる）に回転させ、ロックを固定してください。

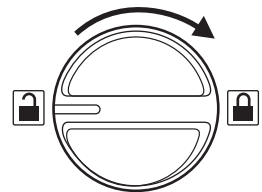

## グラインド時間・重量の設定

- 1** 調整ダイヤルを回転させ変更したいレシピを選択してください。

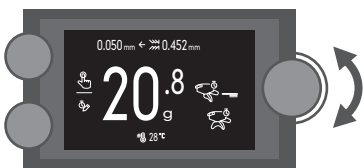

- 2** 下ボタンを押してください。設定画面に切り替わります。

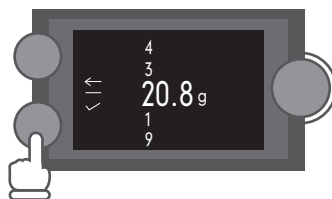

- 3** 調整ダイヤルを回転させて、希望のグラインド時間・重量を設定してください。



- 4** 下ボタンもしくは調整ダイヤルを1度押すと設定したグラインド時間・重量が記録されます。上ボタンを押すと設定が廃棄されます。



# プログラム

※プログラム設定は、10秒以上操作しないと、設定/変更がキャンセルされ、待機画面に戻ります。

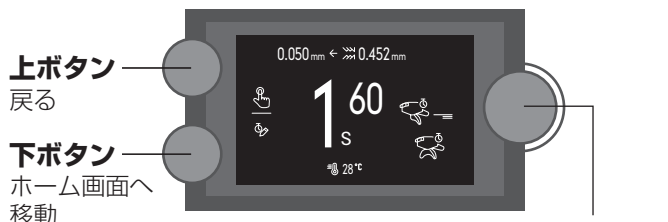

上ボタン  
戻る

下ボタン  
ホーム画面へ  
移動

## 調整ダイヤル

- ・ 項目の移動
- ・ 数値の変更
- ・ 決定

・ 選択したメニュー項目/記号はディスプレイの中央に表示され、色で強調表示されます。

・ 調整ダイヤルを使用してグラインダーを設定します。

## アイコンの種類



※出荷時には、レシピはデフォルト値が設定されています：

シングルフィルター：2.0s（約14g\*）

ダブルフィルター：4.0s（約28g\*）

\* コーヒ粉量は使用する豆の種類、メッシュ、周波数など環境によって異なります。

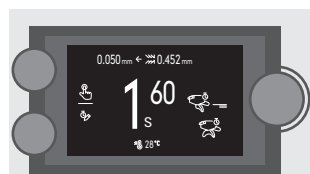

1 グラインダーの電源を入れます。

2 ディスプレイに待機画面が表示されたら、グラインダーは運転準備完了です。

3 調整ダイヤルを2回押してメニューを開きます。

- － Edit Recipes（レシピ設定）
- － Setting（マシン設定）
- － Service（サービス）
- － General settings（統計）
- － Alerts&Notifications（エラー履歴と通知）

## Edit Recipess レシピ設定

調整ダイヤルを回して設定したい項目を選択して調整ダイヤルを押してください。

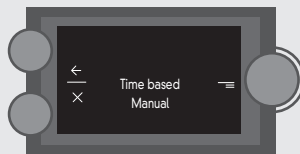
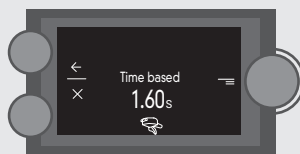

Time based or Weight or Manual  
グラインドを自動（秒数設定）または手動するかを設定します。

- Time based：秒数設定
- Weight based：重量設定
- Manual：手動

グラインド秒数を設定します。

Time based：秒数 2.0s  
Weight based：重量 20g

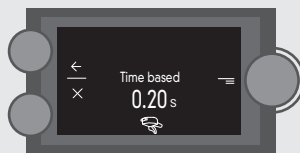

## アイコンの変更

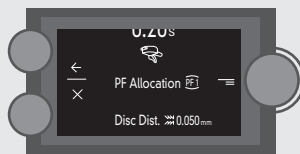

## PF Allocation

登録したポルタフィルターを選択します。

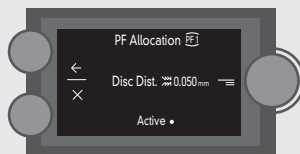

## Disc Dist.

メッシュの基準値を設定します。  
0.50mm



## Active or Inactive

稼働させるか休止させるかを設定します。

※プログラム設定は、4分間以上操作しないと、設定/変更がキャンセルされ、待機画面に戻ります。

Settings マシン設定 PW: 6781

## Safety & Password

### General settings

#### Language 言語設定

・ English ・ French ・ Italian  
・ German ・ Spanish

#### Date 日付の設定

#### Time 時間の設定 (24h)

#### Name 名前の設定

### Grinder Settings グラインダーの設定

#### Break Function ブレイク機能の設定

OFF  ON

ブレイク機能を有効にすると、グランド中断時に、スタートボタンを離すと秒数がリセットされます。

ブレイク機能を無効にすると、グランドを中断した際に残っているグランド秒数は継続されます。

もう一度スタートボタンを押すとグランドが停止します。

#### Dose time out

グランド中断時のリセットまでの時間設定

#### Additional shot value

グランド終了後の追加グランドの秒数

#### マシン内温度とファンの強さ

Fan1 22.7°C Fan2 22.7°C  
0.0% 0.0%

#### Temperature Show on Screen

ディスプレイへグラインダーの温度表示

OFF  ON

#### GbW Fail Mode

重量検知有効化・無効化

### Portafilter Managment ポルタフィルターの設定

#### DetectionMode ポルタフィルターの感知モード

OFF  ON

Portafilter1 565.8g ポルタフィルターの重量  
Tolerance+/- 2g ポルタフィルターの重量の精度  
+Add Portafilter ポルタフィルターの追加

Please insert Portafilter

フィルターホルダーにポルタ  
フィルターをセットしてください。

### Internal Presets

#### GbW Resolution 重量感度の精度

Low or Medium or High

#### DDD Threshold

レシピ毎のメッシュの基準値と  
現在のメッシュとの許容範囲の設定

### Safety & Passwords

#### Login ログイン

#### Change Password パスワードの変更

## Service サービス

### MACHINE INFO

Hardware Version  
ハードウェアバージョン

Software Version  
ソフトウェアバージョン

Electronics SN  
シリアルナンバー

### MACHINE LOGS

Shot Log  
グランド履歴

Error Log  
エラー履歴

Service Log  
サービス履歴

### LOAD CELL

Calibrate  
重量検知のカリブレーション

Please remove  
Portafilter from holder and  
Press the jogdial

フィルターホルダーからポルタ  
フィルターを外してジョグダイ  
ヤルを押してください。

Please place the 1kg wight  
And press the jogdial

1kgの重りを置いてジョグダイ  
ヤルを押してください。

### DISC DISANCE DETECTOR

Calibrate  
カリブレーション  
上刃と下刃を密着させてダイヤルを押してください。

### FACTORY RESET

Reset grinder  
リセット

## Statistics 統計

### RECIPE STATISTICS

Shots Ground Today  
本日のグランド回数

Shots Ground Total  
グランド回数の合計

Kgs Ground Today  
本日のグランド量

Kgs Ground Total  
グランド量合計

0.0s Recipe1 各レシピの  
↓ グランド回数と量

0.0s Recipe6

### GRINDER STATISTICS

Motor Rutime  
モーターの稼働時間

Burr Health  
刃の消耗具合

On/Off Cycles  
オンオフの回数

Motor Cycles  
モーターの稼働回数

Aux. Cap.Cycles

## Alerts&Notifications エラー履歴と通知



## 毎日の清掃



清掃の前には、電源を切り電源プラグをコンセントから抜いてください。

- 1 以下の部品をブラシで清掃してください。
  - ・吐出口
  - ・フィルターホルダー
  - ・スタートボタン
  - ・フィルターホルダーサポート
  - ・フィルターホルダーサポート固定ネジ
- 2 ドリップトレイを本体から前方に引き抜いてください。
- 3 外装とドリップトレイを湿ったタオルで拭き清掃してください。

### ■吐出口清掃

- 1 吐出口を取付け部から下側に引き、取り外してください。
- 2 ブラシを使って、吐出口を清掃してください。  
湿ったタオルで清掃し、その後十分に水気をふき取ってください。
- ※吐出口の表面を損傷しないように注意してください。  
細かい擦り傷があると、コーヒー粉が傷に付着してグランド量が安定しない可能性があります。

### ■ホッパー清掃

※ホッパーにコーヒーの油分が付着すると安定したグランドに悪影響を与えます。

- 1 ホッパーシャッターをスライドし、閉じてください。  
豆流入口に残っている豆が無くなるまで挽いてください。
- 2 マイナスドライバーを使用してホッパー固定ネジを外します。
- 3 ホッパーを反時計回りに回転させ、上に引き上げて取り外します。  
一時的に豆を別の容器に移してください。
- 4 ホッパー内側の油分を乾いたタオルでふき取ります。
- 5 ホッパーを豆流入口に取り付けます。  
取り付けする際には、ホッパーを所定のくぼみにしっかりと取り付けてください。
- 6 ホッパーを豆流入口に軽く押して、時計回りに回転させ、本体に固定します。
- 7 マイナスドライバーを使用してホッパー用固定ネジを時計回りに回して固定します。

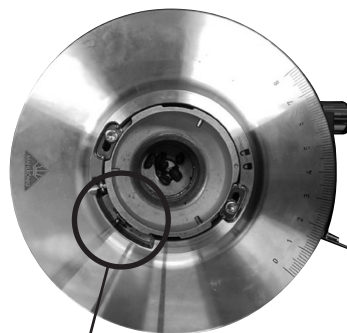

くぼみ

## 月1回の清掃



清掃の前には、電源を切り電源プラグをコンセントから抜いてください。

必要工具：T20星形ドライバー or マイナスドライバー、ブラシ ※必要工具はお客様ご自身でご用意ください。

- 1** ホッパーを外して、固定ネジ(2箇所)を緩めます。  
※固定ネジは完全に外さないでください。

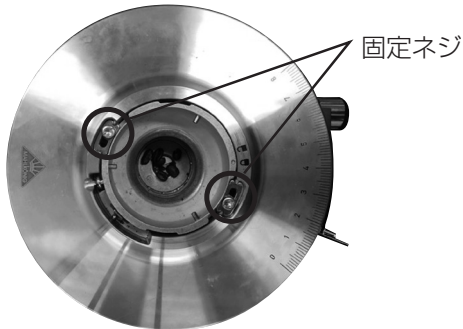

上からみた図

- 2** ロック表示をロック表示からロック解除表示にスライドさせ、本体のフタを開けます。

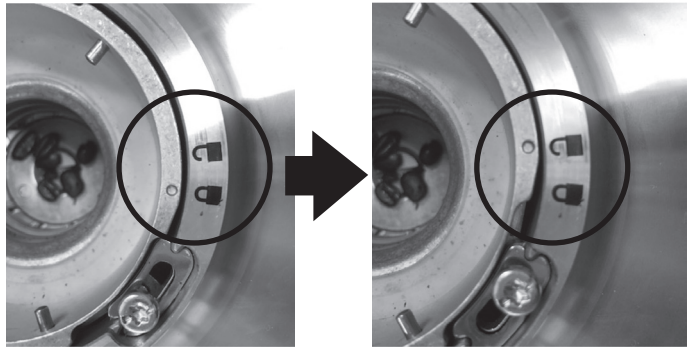

- 3** ↑部分の部品からフラッパーを外し、ブラシなどで清掃してください。

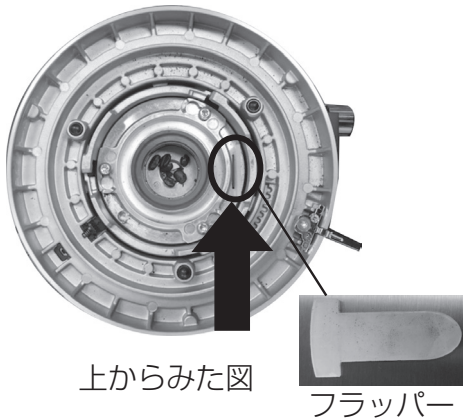

上からみた図

- 4** 逆の手順で組み立ててください。

# 故障診断

## 故障診断

機械が故障した場合、または機械に異常を感じた場合は、直ちに使用を中断し、販売店に連絡の上、その指示に従ってください。

**修理を依頼される場合、次の事柄をご確認の上ご連絡ください。**

発生日時、発生時の状況（どのような時に発生したか）、具体的な症状

**また、修理を依頼される前に、次の事柄をご確認ください。**

故障症状	確認事項	処 置
グラインダーが音を立てるが、豆を挽かない	粉が詰まっているか？	調整レバーを「10」に合わせグランドしてください。 グランドされるようになりましたらメッシュを調整してください。
メッシュが細くならない	グランドディスクが消耗しているか、新たに調整する必要があります。	販売店またはお問い合わせ先に連絡ください。
グランド量が安定しない	吐出口が詰まっている。 グラインダー内部に粉が滞留しすぎている。	吐出口を取り外して、清掃してください。
ホッパーが取り付けできない	豆流入口に豆が溜まっている。	豆流入口から豆を取り除いてください。
粉がポルタフィルターの中央に落ちない	吐出口が正しく調整されていない。	吐出位置をポルタフィルターに合わせて正しく調整してください。(3ページ参照)

### ■最大許容運転サイクルを超えると、安全装置が作動する場合がございます。

グラインダーには過電流防止遮断機があり、過電流が起きた時にグラインダーの電気回路を遮断して使用不可になります。グラインダーを復旧させるには電源をOFFにしてリセットボタンを押してください。

また、グラインダーにはモータープロテクターがあり、モーターが過度に熱くなった場合に電源が切れる仕様になっています。モーターが冷え次第、運転を再開できるようになります。

ディスプレイが故障した場合マニュアルグランドON/OFFボタンを使用してグランドが可能です。細いドライバーなどを使用してマニュアルグランドON/OFFボタンを押してください。スタートボタンを押すとグランドが開始されて、離すと止まります。

	MAHLKÖNIG コーヒーグラインダー
モデル	E80S GbW
外形寸法 (mm)	幅 234 / 奥行 340 / 高さ 372 (ホッパー取付時：高さ630)
重量 (約)	18kg (ホッパー含む)
ホッパー容量 (約)	1.8kg
電源：消費電力	単相 100V : 50/60Hz 620/780W
能力	50Hz 360~420 g/分 60Hz 420~480 g/分
最大豆挽き時間	10min ON/3sec OFF
最大豆挽き容量	90kg/日
作動時ノイズ値	70dB

注意：上記の仕様は、品質向上のため予告なしに変更されることがありますのでご了承ください。



# 製品保証書

型式	機番	保証期間
お客様様	お名前 様	お買上げ日より 1 年
	ご住所 〒	お買上げ日
	電話 ( ) -	* 年 月 日
*販売店名		
住所		
電話 ( ) -		

本書はお買上げ日から上記期間中に故障が生じた場合に、本書下記記載内容で無料修理を行うことをお約束するものです。詳細は下記をご参照ください。ご販売店さまへ：\*印欄は必ず記入してお渡しく下さい。

## 無料修理規定

- 取扱説明書、本体貼付ラベル等の注意書に従った使用状態で、保証期間内に故障した場合には、無料修理させていただきます。無料修理をご依頼になる場合には、お買上げ店にお申し付けください。
- 保証期間内でも次の場合には有料にさせていただきます。
  - (イ) 使用上の誤り及び不当な修理や改造による、故障及び損傷。
  - (ロ) お買上げ後の取付け場所の移設、輸送、落下などによる故障及び損傷。
  - (ハ) 火災、地震、水害、落雷その他の天災地変及び公害、塩害、ガス害(硫化ガスなど)、異常電圧、指定外の使用電源(電圧、周波数)などによる故障及び損傷。
  - (ニ) 車両、船舶等に搭載された場合に生ずる故障及び損傷。
  - (ホ) 本書のご提示がない場合。
  - (ヘ) 本書にお買上げ年月日、お客様名、販売店名の記入のない場合、あるいは字句を書き替えられた場合。
  - (ト) 遠隔地へ出張修理を行う場合の出張に要する費用。
- この製品の補修用性能部品の保有期間は製造打切後5年です。
- 本書は日本国内においてのみ有効です。
- 本書は再発行いたしませんので、大切に保管してください。
  - \* この保証書は、本書に明示した期間、条件のもとにおいて無料修理をお約束するものです。従ってこの保証書によって、お客様の法律上の権利を制限するものではありませんので、保証期間経過後の修理についてご不明の場合は、お買上げの販売店にお問い合わせください。

**ラッキーコーヒーマシン** 株式会社

本社 〒658-0023 神戸市東灘区深江浜町95番 TEL(078)451-8300 FAX(078)451-5777

事業所については  
こちらをご覧ください

