



la marzocco

handmade in florence

エスプレッソコーヒーマシン

# KB90-2, 3

## 取扱い説明書

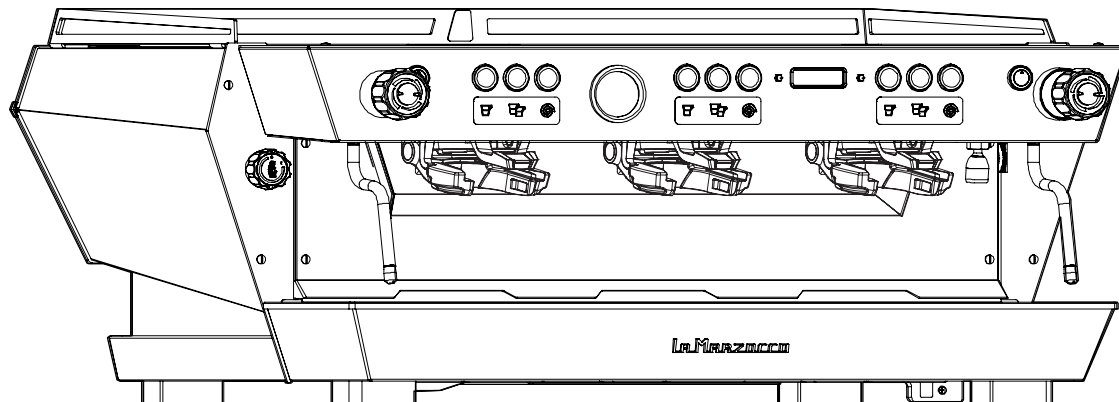
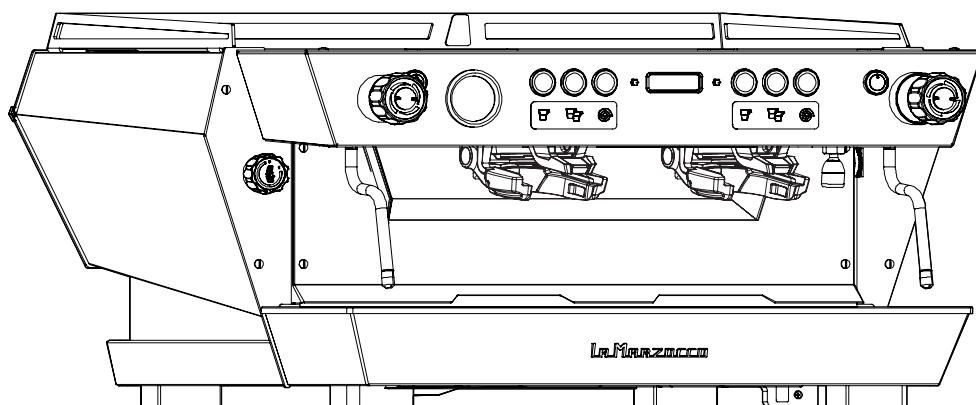

### 目 次 頁

- 安全上の注意事項……………1~2
- 設置 ……………3
- 各部の名称・仕様……………4
- 操作方法……………5~7
  - 始業時手順……………5
  - エスプレッソコーヒーの抽出のしかた……………5
  - コーヒー抽出量の設定……………6
  - 熱湯の取り出し方……………6
  - 熱湯抽出量の設定……………7
  - 蒸気の取り出し方……………7
- プログラム……………8~13
- 清掃……………14
  - 抽出装置の清掃（毎日の清掃）……………14
  - 終業時手順……………14
- 製品保証書、無料修理規定

このたびは LA・MARZOCCO エスプレッソコーヒーマシンをお求めいただき、まことにありがとうございます。

ご使用になる前に、この説明書をよくお読みいただき、十分にご理解いただいたうえで正しく操作してください。

この説明書は、必要な時にいつでもお読みいただけるようわかり易い場所に大切に保管してください。

# 安全上の注意事項

ご使用になる前に この安全上の注意をよくお読みになり、正しくお使いください。  
表示内容は次の通りです。



## 警告

守られないと、重大な人身事故や死亡事故につながる可能性のある事柄。



## 注意

守られないと、人に傷害を与えたり物損事故につながる可能性のある事柄。

これらの警告・注意事項をよくお読みいただき、必ず守ってください。

## 警告

据付工事は、お買い上げ店または専門業者に依頼してください。

アース線は、必ず専用のアース端子に接続してください。

装置を電源に繋ぐ際には、分岐コンセントの使用やタコ足配線はしないでください。

本体に供給する電源の工事を行う場合には電気設備工事の専門技術者が行き、電源の容量が不足したり設備工事に不備がないようにしてください

電源プラグはほこりが付着していないか定期的に確認し、根元まで確実に差し込んでください。

コード内部が断線したまま使用を続けると、火災の危険性があります。

電源は、漏電ブレーカーを施した専用のコンセントに接続してください。

機械に水をかけないでください。漏電する恐れがあります。

水のかかりやすい場所や、湿気の多い場所には設置しないでください。

濡れた手で機械・コード・プラグに触れないでください。

マシンから水漏れ、蒸気漏れを確認した場合、マシンの電源をぬいて販売店へ連絡ください。

すすぎ中は抽出口やノズルに手を近づけないでください。

顔や手、または他人にスチームノズルを向けないでください。

火傷を負った場合、ただちに患部を冷やし、状態に応じて医師に相談してください。

熱い飲み物でやけどをする恐れがあります。

適切なドリンクの容器のみ使用してください。容器の破損及び、火傷の恐れがあります。

吸・排気口などの隙間にもものを入れたり、手を近づけないでください。

小さなお子様や、不慣れな方が機械に触れない様ご注意ください。

機械に異常を感じたら、ただちに運転を中止し、販売店へ連絡のうえ、その指示に従ってください。

機械の分解・改造は絶対にしないでください。

修理作業は、専門の修理技術者以外は行わないでください。

廃却は専門業者か、お買い上げの店に依頼してください。

# 安全上の注意事項

これらの警告・注意事項をよくお読みいただき、必ず守ってください。

## 注意

この機械は、本来の目的以外に使用しないでください。

振動の多い場所や、不安定な場所には設置しないでください。

電源は設置場所から 1.5m 以内に準備してください。

屋外やこれに準ずる場所には設置しないでください。

高熱を発生する機器の周辺や、直射日光のあたる場所、あるいは凍結の恐れのある場所では使用しないでください。

可燃性のスプレーを近くで使用したり、可燃物を置かないでください。

機器の周辺は、およそ 10cm 以上の空間をあけて設置してください。

設置場所の周囲は、水やコーヒーがこぼれてもよい場所を選んでください。

メーカー推奨の電源電圧でご使用ください。

メーカー推奨の水道水圧内でご使用ください。

給水に使用する水は、必ず浄水した水道水を使用してください。

ご使用の浄水器の使用期限を確認し、定期的に浄水フィルターを交換してください。

本機の上に物を置かないでください。

製品にもたれたり、乗ったりしないでください。

スチームノズルは、装着してある断熱ゴム以外の金属部分に直接手を触れないでください。

運転中、ホッパー内や可動部に手を入れないでください。

清掃・点検時は、必ず電源スイッチを切り、電源プラグを抜いてから行ってください。

洗浄が不十分な場合、異物混入やマシントラブルの恐れがあります。

マシンを使用する際は、必ずマニュアルに従ってマシンを洗浄してください。”

排出口や排水管に詰まりがないか始業時に点検を行ってください。

漏電遮断器は月に 1 回、動作確認してください。

クリーニング時には、必ず専用の薬剤をご使用ください。

使用する洗浄剤のラベルに記載された危険に関する警告を確認してください。

洗浄剤をドリンクに混入させないでください。

営業終了後など長時間作業者がいない場合は、電源プラグを抜いて水道の元栓を閉めてください。

断水の際はメインスイッチを「OFF(切)」にし、水道栓を閉めてください。

断水が発生した場合や長期間マシン(7 日間以上)使用しない状態が続いた場合、残留物が蓄積することがあります。デイリークリーニングを実施後に使用してください。

設置後に機器の移動は避けて下さい。漏水の原因となります。

# 設置

下記のパーツが入っているかチェックしてください。( )内の数字は、3連用のパーツです。

- ・ 1人用フィルターホルダー……………1 (1) ・ タンパー [57mm] ……………1 (1) ・ 排水用ホース [1.5m] ……………1 (1)
- ・ 2人用フィルターホルダー……………2 (3) ・ エスプレッソ洗浄剤 [560g] ……………1 (1) ・ ホース留め金 ……………1 (1)
- ・ ブラインドフィルター ……………1 (1) ・ 給水用メッシュチューブ ……………1 (1) ・ 洗浄ブラシ ……………1 (1)

**■ABR仕様** ※ABR専用 (重さの容量重が0.5g以下) △マーク付

- ・ 2人用フィルターホルダー……………2\* ・ タンパー [57mm] ……………1 ・ 排水用ホース [1.5m] ……………1
- ・ 17gフィルターバスケット ……………2\* ・ カリブレーション用おもり ……………1 ・ ホース留め金 ……………1
- ・ ブラインドフィルター ……………1 ・ エスプレッソ洗浄剤 [560g] ……………1 ・ 洗浄ブラシ ……………1

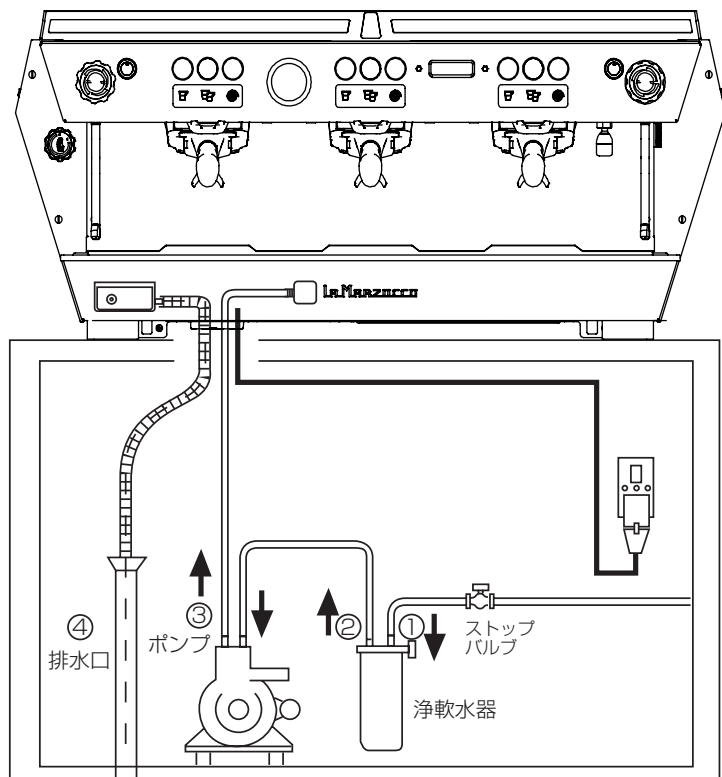

※ポンプ及び浄軟水器の設置スペースをご用意ください。

**配管例**

- ① 接続の前に、ストップバルブより水を十分に流出し、水道管内の異物を取り除きます。
- ② 浄軟水器OUT側の接続前にも浄軟水器に十分に水を通してカートリッジ内の微粉などを取り除きます。
- ③ 増圧ポンプのIN・OUTを確認してから本体までの配管接続を行ってください。
- ④ 排水ホースは、できるだけ最短距離を選び、トラップが発生しないようにご注意ください。



**増圧ポンプの電源端子**

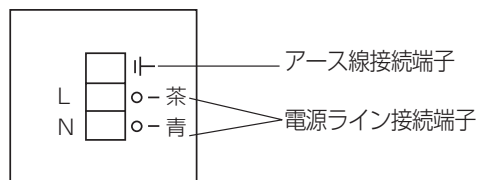

**※設置時と浄軟水器の交換時に必ず行ってください。**

**コーヒーボイラーの空気抜き**

エスプレッソマシンの設置が完了し、ストップバルブを開くと、コーヒーボイラーに水が流入します。流入水がコーヒーボイラー内の空気を圧迫しますので、空気を逃がすために空気抜きが必要になります。

**1** 天板(カバープレート)を外してください。

**2** 抽出装置の小さな六角ボルトをゆるめます。

**3** 六角ボルトを再度締め付けて、天板(カバープレート)を取付けてください。

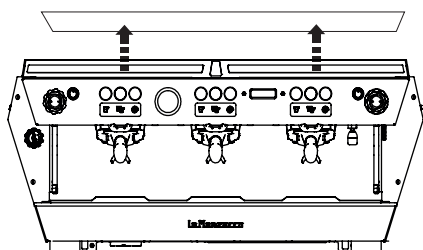

抽出装置から水が2~3滴出てきましたら空気が抜けた事になります。

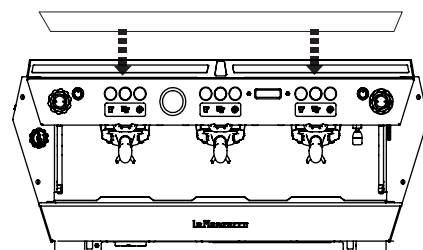
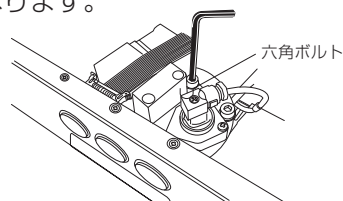

※必ず、上記操作をそれぞれの抽出装置で行ってください。

# 各部の名称・仕様

KB90-3

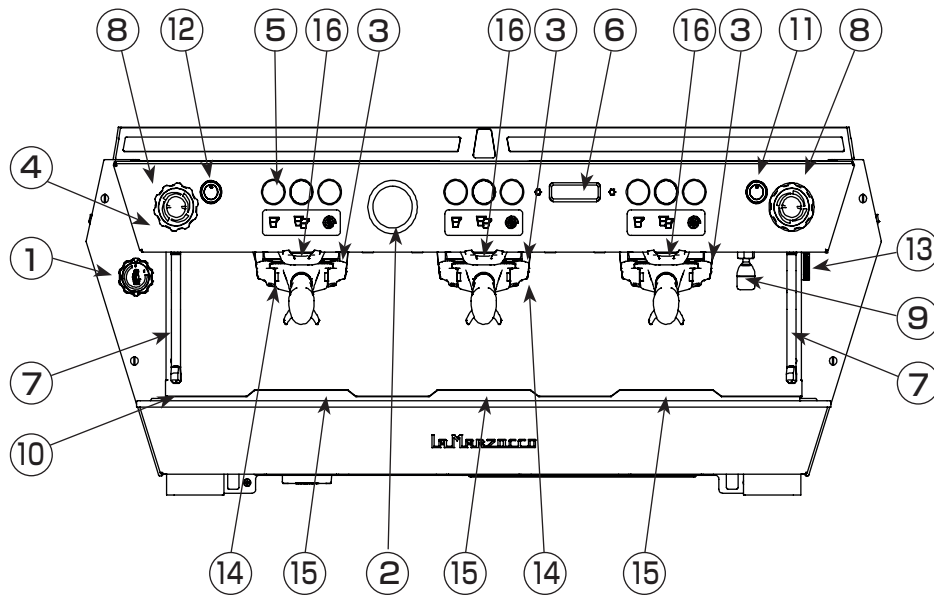

- ① 電源スイッチ
- ② スチーム圧力/抽出圧力計
- ③ エスプレッソ抽出装置
- ④ コントロールパネル
- ⑤ 抽出ボタン
- ⑥ ディスプレイパネル
- ⑦ スチームワンド (ノズル)
- ⑧ スチームノブ
- ⑨ 熱湯ノズル
- ⑩ ドリップトレイ
- ⑪ 熱湯ボタン
- ⑫ カップウォーマーボタン (オプション)
- ⑬ 熱湯希釈バルブ
- ⑭ ストレートイン
- ⑮ ポジションスケール
- ⑯ ブランケットロック

## フィルターホルダー

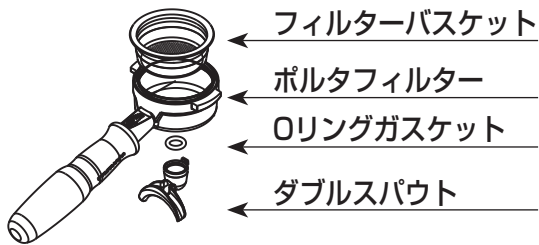

- ← フィルターバスケット
- ← ポルタフィルター
- ← Oリングガスケット
- ← ダブルスパウト

※プログラム時には最左端の抽出装置の抽出ボタンが  
T1：戻るボタン (▼)  
T2：進むボタン (▶)  
T3：決定ボタン (●)  
となります。

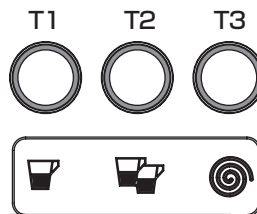

## 抽出ボタン

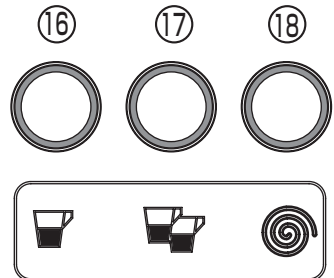

- ⑯ エスプレッソボタン 1杯用
- ⑰ エスプレッソボタン 2杯用
- ⑱ エスプレッソボタン 手動用

## 仕様

LA・MARZOCCO エスプレッソコーヒーマシン		
モデル	KB90-2	KB90-3
外形寸法(mm)	幅 807 / 奥行 612 / 高さ 524	幅 1047 / 奥行 612 / 高さ 524
重量(乾燥重量)	77kg / 80kg (AUTO BREW RATIO)	101kg / 105kg (AUTO BREW RATIO)
電源：消費電力	単相200V：50/60Hz 4340W	単相200V：50/60Hz 5830W
ボイラー容量	コーヒー：1.3ℓ、スチーム：7.0ℓ	コーヒー：1.3ℓ、スチーム：11.0ℓ
エスプレッソ抽出能力	400杯/h	600杯/h
熱湯抽出能力	16ℓ/h	19ℓ/h
初動沸き上がり時間	約20分	約35分

注意：コンセントは30Aを用意してください。

上記の仕様は、品質向上のため予告なしに変更されることがありますのでご了承ください。

# 操作方法

## 始業時手順

- 1** 水道の元栓を開いてください。 **2** 電源スイッチを1 (ON位置) に回してください。

(ディスプレイパネルの表示がOFF表示の場合は、いずれかのボタンを押してください。)

ボイラータンク内の水量が減っている場合は、自動的に給水が始まります。適量範囲まで給水されれば、自動的に給水は停止します。その後、ヒーターに通電されてボイラータンク内の水を沸かし始めます。

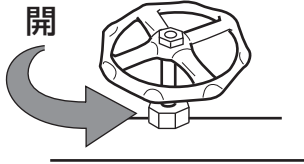

- 3** 抽出ボタンと熱湯ボタンのランプが赤く点灯すれば適温となり抽出可能です。表示が適正圧力まで上がるのに、機種により20分～35分程度かかります。

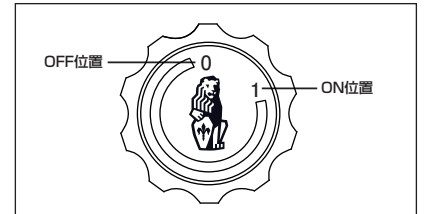

## エスプレッソコーヒーの抽出のしかた

- 1** フィルターホルダーが冷たい時は、抽出したコーヒーがぬるくなりますので、コーヒー抽出ボタンを押して熱湯だけを出し、フィルターホルダーをあらかじめ温めてください。  
(フィルターはフィルターホルダーにセットしておいてください。)



- 2** フィルターホルダーを、抽出装置より外してください。

- 3** フィルターホルダーのフィルター内に、適量のコーヒー粉を入れてください。

- 4** タンパーで平らにしてください。  
フィルターのフチについた粉は手の平で拭き落としてください。

- 5** フィルターホルダーをグループヘッドへまっすぐ奥までスライドさせてから上に持ち上げて“カチッ”と音がしてロックが掛かるまでしっかりとセットしてください。  
※粉量が多すぎるとロックがかからない場合があります。

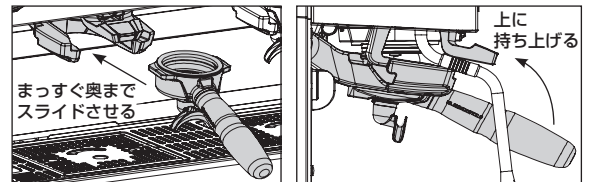

- 6** 抽出の下にカップを置き、抽出ボタンのランプが点灯している事を確認し、好みの抽出ボタンを押してください。

- 7** 設定された量のコーヒーが抽出されると、自動的に抽出が停止します。  
(コーヒー抽出量の変更は、P6「コーヒー抽出量の設定」をご参照ください。)

- 8** フィルターホルダーを外す場合は、ブランケットロックを親指で押さえ、ロックを解除し、ホルダーを下にスライドさせて引き抜いてください。

※抽出が完了してからホルダーを外すとオートフラッシング(自動洗浄)が始まります。各抽出ボタンのLEDが3灯点滅し、約2秒後にスタートします。

⚠ **注意** オートフラッシングが開始されるとスチームと熱湯が抽出口から出てきます。やけどに注意してください。

● **手動用抽出ボタンは、手動でエスプレッソコーヒーを抽出する時に使用してください。**

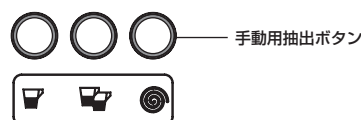
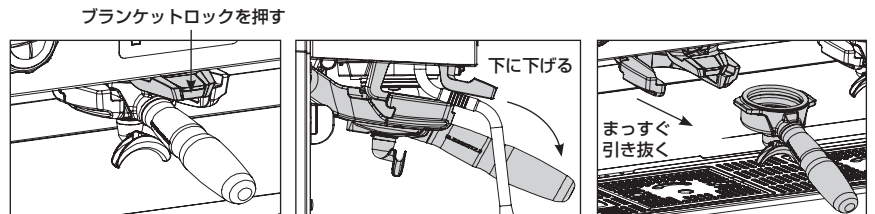

## コーヒー抽出量の設定

- 1 コーヒー粉を入れたフィルターホルダーをエスプレッソ抽出グループにセットしてください。
- 2 抽出口の下にコーヒーカップを置いてください。
- 3 抽出ボタンのLEDランプが赤く点灯している状態で、最左端の抽出グループのT3ボタン(◎)を5秒間長押ししてください。ディスプレイパネルが"Group Dose Settings"表示になっているのを確認してボタンを離します。
- 4 もう一度、最左端の抽出装置のT3ボタン(◎)を押してください。ディスプレイパネルが"Program Volume Dose"表示になります。
- 5 もう一度、最左端の抽出装置のT3ボタン(◎)を押してください。ディスプレイパネルが"Press Enter to Exit"表示になります。
- 6 抽出量を設定したい抽出ボタンを押すと抽出ボタンが赤く点滅し、抽出が始まります。お好みの量まで抽出されたら、再度抽出ボタンを押してください。抽出が止まり、抽出された量が設定されます。抽出量が設定されると、抽出ボタンは赤く点灯します。
- 7 他に設定したい抽出ボタンがある場合は、6を繰り返します。また、設定した抽出ボタンを再度設定する場合も6を繰り返します。
- 8 設定が完了しましたら、最左端の抽出装置のT3ボタン(◎)を押してください。ディスプレイパネルが"Program Volume Dose"表示になります。
- 9 最左端の抽出装置のT2ボタン(☒)を押してください。ディスプレイパネルが"Group Dose Exit"表示になります。
- 10 最左端の抽出装置のT3ボタン(◎)を押してください。ディスプレイパネルが"Group Dose Settings"表示になります。
- 11 最左端の抽出装置のT1ボタン(☐)を押してください。ディスプレイパネルが"Exit Menu"表示になります。
- 12 最左端の抽出装置のT3ボタン(◎)を押してください。通常の電源ON状態に戻ります。

※設定時には最左端の抽出装置の抽出ボタンが  
T1：戻るボタン (☐)  
T2：進むボタン (☒)  
T3：決定ボタン (◎)  
となります。

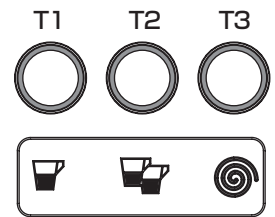

## 熱湯の取り出し方

- 1 熱湯ノズルの下に容器を置いてください。
- 2 熱湯ボタンを押してください。設定されている量の熱湯が給湯され、自動的に停止します。  
⚠ 注意 熱湯の飛び散りに注意してください。

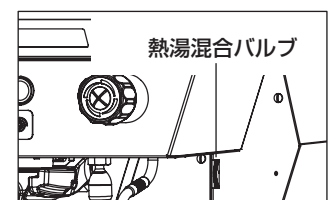
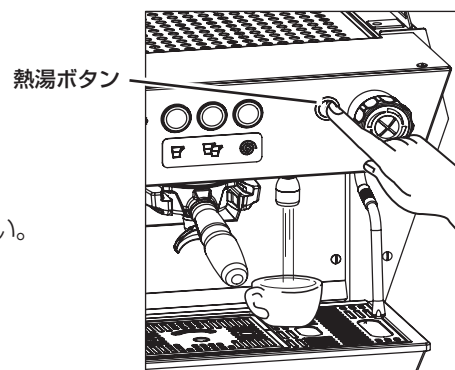

熱湯の温度は、熱湯混合バルブでも調整できます。

# 操作方法

## 熱湯抽出量の設定

- 1** 熱湯ボタンのLEDランプが赤く点灯している状態でT3ボタン(⊙)を5秒間長押ししてください。  
ディスプレイパネルが"Group Dose Settings"表示になっているのを確認してボタンを離します。
- 2** T2ボタン(☒)を押してください。  
ディスプレイパネルが"Tea Dose Exit"表示になります。
- 3** T3ボタン(⊙)を押してください。  
ディスプレイパネルが"Tea Dose ENABLED"表示になります。
- 4** T2ボタン(☒)を押してください。  
ディスプレイパネルが" Program Tea Dose"表示になります。
- 5** T3ボタン(⊙)を押してください。  
ディスプレイパネルが"Press Tea Button To Program"表示になります。
- 6** 熱湯ボタンを押すと熱湯の抽出が始まります。お好みの量まで抽出されたら、再度熱湯ボタンを押してください。  
抽出が止まり抽出された量が設定されます。  
設定が完了するとディスプレイパネルの表示が"Program Tea Dose"になります。
- 7** T2ボタン(☒)を押してください。  
ディスプレイパネルが"Tea Dose Exit"表示になります。
- 8** T3ボタン(⊙)を押してください。  
ディスプレイパネルが"Tea Dose Settings"表示になります。
- 9** T1ボタン(☐)を2回押してください。  
ディスプレイパネルが"Exit Menu"表示になります。
- 10** T3ボタン(⊙)を押してください。  
通常の電源ON状態に戻ります。

## 蒸気の取り出し方

- 1** スチームノズルを、あらかじめドリフトレーに向けておいてください。
- 2** スチームノブを回して開き、水抜きをしてください。  
この時、熱湯が勢い良く飛び出しますのでご注意ください。
- 3** 蒸気が出たら、いったんスチームノブを戻して閉じ、スチームノズルを飲料の入った容器に入れてください。
- 4** 再度、スチームノブを回して開いてください。  
使用後は、スチームノブを戻して閉じ、容器をノズルからはずしてください。
- 5** スチームノズルに付着した液を、水でしぼった清潔な布で拭き取ってください。
- 6** その後もう一度スチームノブを回して開き、数回蒸気を出す動作(空ふかし)を行ってください。  
空ふかしをしない場合、ノズル内に付着した液(ミルクなど)が固まってノズル内が詰まり、故障の原因になることがあります。

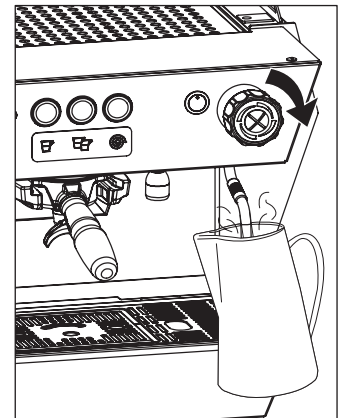



## バリスタ・プログラマー一覧

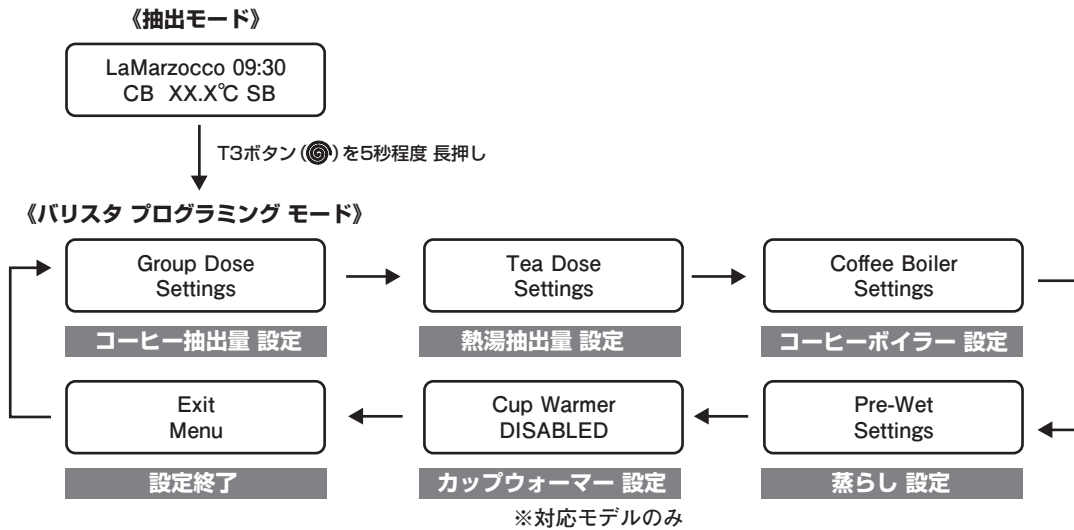

各項目の設定を行うには、設定したい項目がディスプレイに表示されている時にT3ボタンを押します。  
 <バリスタ プログラミング モード>から<抽出モード>に戻るには、T2ボタンとT3ボタンを同時に押します。  
 もしくは、"Exit Menu" でT3ボタンを押しても<抽出モード>に戻れます。

## テクニカル・プログラマー一覧

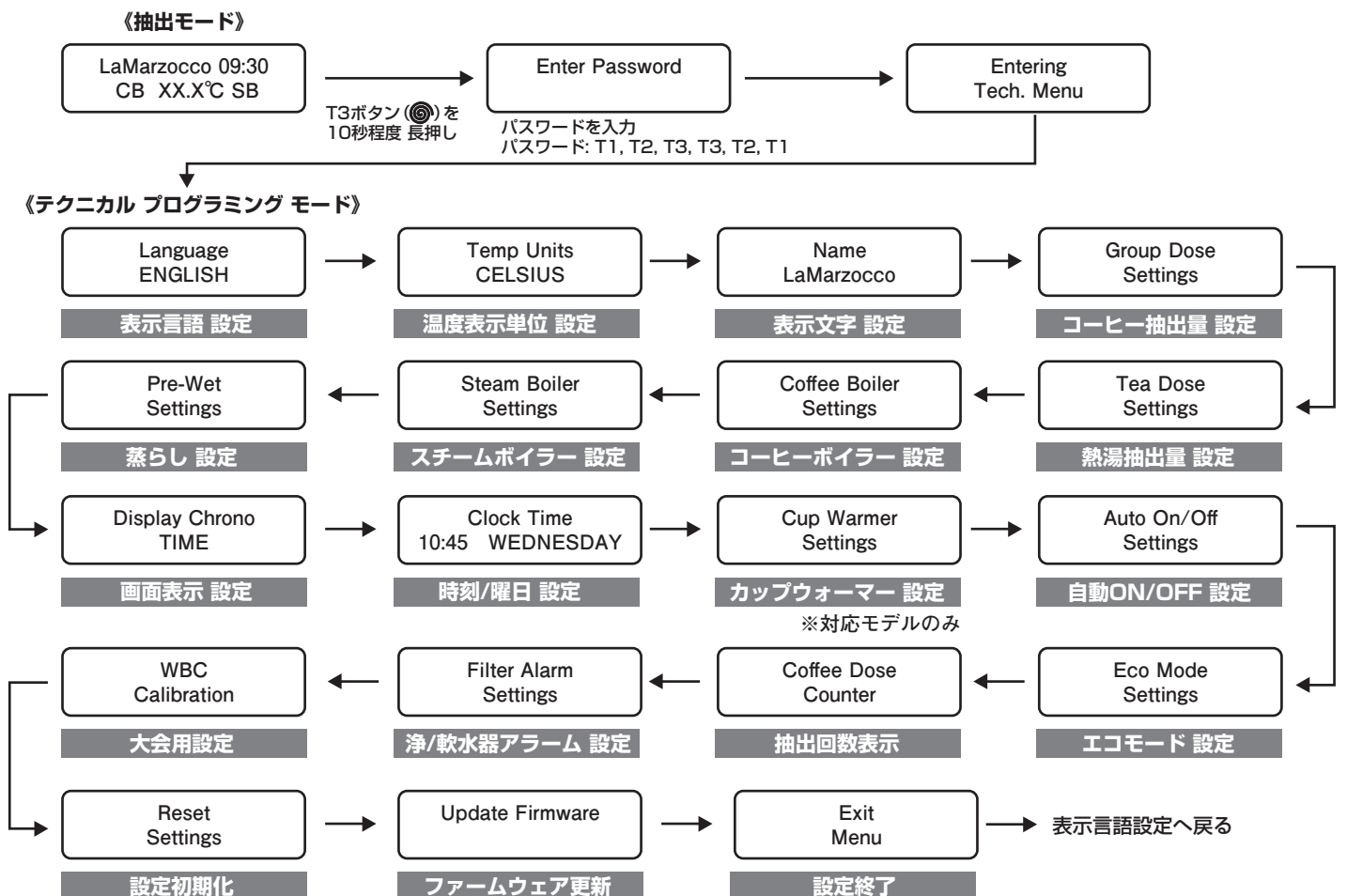

各項目の設定を行うには、設定したい項目がディスプレイに表示されている時にT3ボタンを押します。  
 <テクニカル プログラミング モード>から<抽出モード>に戻るには、T2ボタンとT3ボタンを同時に押します。  
 もしくは、"Exit Menu" でT3ボタンを押しても<抽出モード>に戻れます。

# プログラム (バリスタ・プログラム)

バリスタ・プログラムでは以下の設定ができます。  
 最左端の抽出装置の抽出ボタンがプログラムボタンになります。  
 各メニューでは T1(戻る)ボタン、T2(進む)ボタン、T3(決定)ボタンで操作します。  
 T2ボタン、T3ボタンを同時に押すと、いつでもプログラムを終了できます。

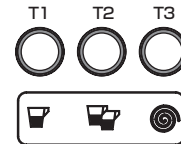

## バリスタ・プログラム

### コーヒー抽出量の設定

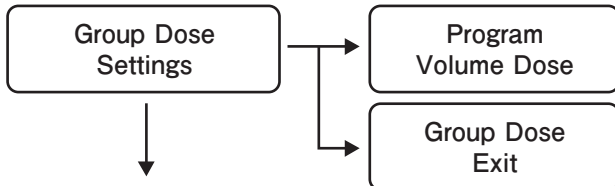

各抽出ボタンのコーヒー抽出量を設定できます。  
 「コーヒー抽出量の設定」を参照ください。(→6ページ)

コーヒー抽出量の設定を終了します。

### スケールパラメーターの設定 (ABR仕様)

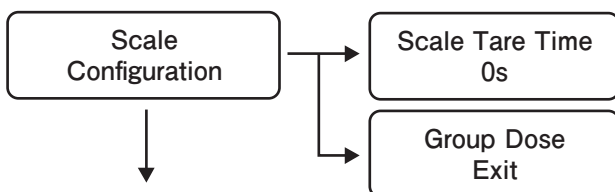

抽出ボタン押下後、計量リセットを行うまでの時間を設定できます。

スケールパラメーターの設定を終了します。

### 熱湯抽出量の設定

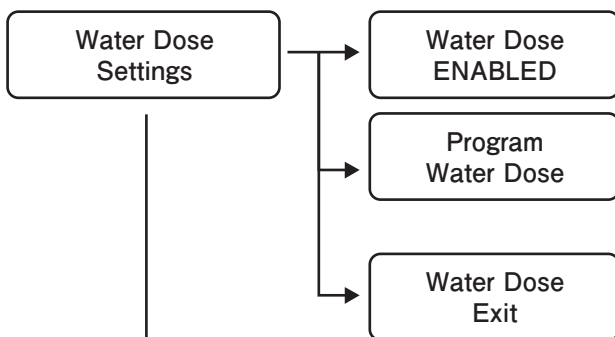

熱湯ボタンの抽出量設定を有効/無効にできます。  
 ENABLED : 有効・・・設定した量で自動的に止まります。  
 DISABLED : 無効・・・熱湯を止めるには再度 熱湯ボタンを押します。

熱湯ボタンの抽出量を設定できます。  
 熱湯ボタンを押し湯を出し、設定したい量で再度 熱湯ボタンを押して止めます。このとき抽湯された量が設定されます。  
 「熱湯抽出量の設定」も参照ください。(→7ページ)  
 ※ Tea Dose が DISABLED のときは、このメニューは表示されません。

熱湯抽出量の設定を終了します。

### コーヒーボイラーの設定 ※通常はENABLEDから変更しないでください。

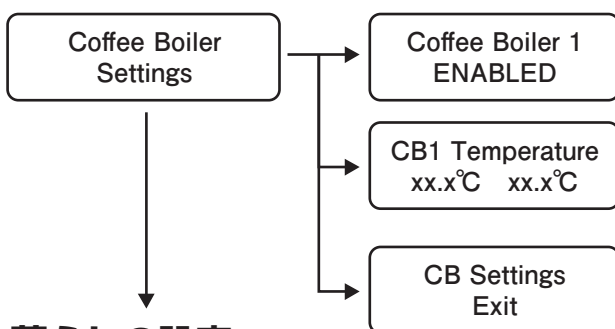

コーヒーボイラーの機能を有効/無効にできます。  
 ENABLED : 有効・・・コーヒーボイラーの機能を有効にします。  
 DISABLED : 無効・・・コーヒーボイラーの機能を無効にします。

コーヒーボイラーの制御温度を設定できます。  
 左の表示 : 現在のコーヒーボイラー内湯温を表示  
 右の表示 : 設定温度  
 ※Coffee Boiler 1 が DISABLED のときは、このメニューは表示されません。

コーヒーボイラーの設定を終了します。

### 蒸らしの設定

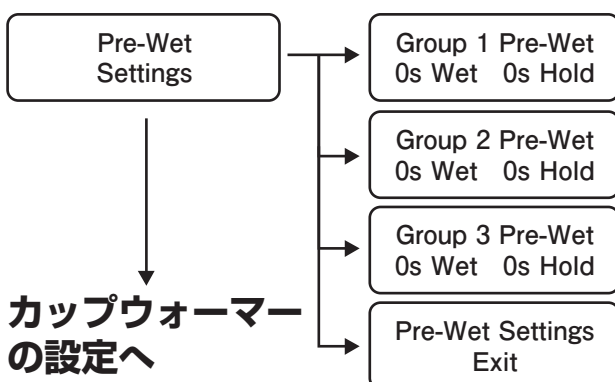

各抽出グループごとに蒸らし時間を設定できます。  
 0s Wet : 蒸らし抽湯量・・・蒸らし時の湯量を抽出時間(秒)で設定できます。  
 0s Hold : 蒸らし待ち時間・・・蒸らし時の待ち時間(秒)を設定できます。

蒸らしの設定を終了します。

### カップウォーマーの設定へ

## バリスタ・プログラム

**カップウォーマーの設定** ※カップウォーマー付きモデルのみ、このメニューが表示されます。

Cup Warmer  
DISABLED

**カップウォーマーの機能を有効/無効にできます。**

ENABLED : 有効 オプションにて天板にカップウォーマー用ヒーターが  
DISABLED : 無効 搭載されているモデルのみ有効となります。

**スチームフラッシュの設定**

Steam Flush  
DISABLED

**スチームフラッシュ機能を有効/無効にできます。**

ENABLED : 有効 フィルターホルダーを外すと自動的にスチームフラッシング動作が  
DISABLED : 無効 開始されます。スチーム洗浄によりコーヒーの汚れをより落とすこと  
ができます。

**フラッシュの設定**

Flush  
DISABLED

**フラッシュ機能を有効/無効にできます。**

ENABLED : 有効 フィルターホルダーを外すと自動的にフラッシング動作が開始されます。  
DISABLED : 無効 お湯洗浄によりコーヒーの汚れを落とすことができます。

Exit  
Menu

**プログラムを終了します。**

※ T2ボタン、T3ボタンを同時に押しても、いつでもプログラムを終了できます。

# プログラム (テクニカル・プログラム)

テクニカル・プログラムでは以下の設定ができます。  
最左端の抽出装置の抽出ボタンがプログラムボタンになります。  
各メニューでは T1(戻る)ボタン、T2(進む)ボタン、T3(決定)ボタン で操作します。  
T2ボタン、T3ボタンを同時に押すと、いつでもプログラムを終了できます。

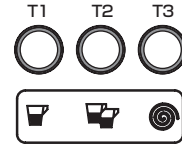

## テクニカル・プログラム

### 表示言語の設定

Language  
ENGLISH

表示される言語を選択できます。

ENGLISH : 英語      DEUTSCH : ドイツ語      ESPANOL : スペイン語  
FRANCAIS : フランス語      ITALIANO : イタリア語

### 温度表示の単位設定

Temp Units  
CELSIUS

表示される温度の単位を選択できます。

CELSIUS : 摂氏(°C)  
FAHRENHEIT : 華氏(°F)

### 表示文字の設定

Name  
LaMarzocco

抽出モード時にディスプレイに表示される文字を入力できます。

使用可能文字: a~z, A~Z, (空白), 0~9  
文字数: 10文字      初期設定: LaMarzocco

### コーヒー抽出量の設定

Group Dose Settings

Program Volume Dose

Group Dose Exit

各抽出ボタンのコーヒー抽出量を設定できます。

「コーヒー抽出量の設定」を参照ください。(→6ページ)

コーヒー抽出量の設定を終了します。

### スケールパラメーターの設定 (ABR仕様)

Scale Configuration

Auto Offset ENABLED

Scale Tare Time 0s

Group Dose Exit

抽出予測機能を有効/無効にできます。

ENABLED : 有効...抽出予測機能を有効にします。  
DISABLED : 無効...抽出予測機能を無効にします。

抽出ボタン押下後、計量リセットを行うまでの時間を設定できます。

スケールパラメーターの設定を終了します。

### 熱湯抽出量の設定

Water Dose Settings

Water Dose ENABLED

Program Water Dose

Water Dose Exit

熱湯ボタンの抽出量設定を有効/無効にできます。

ENABLED : 有効...設定した量で自動的に止まります。  
DISABLED : 無効...熱湯を止めるには再度 熱湯ボタンを押します。

熱湯ボタンの抽出量を設定できます。

熱湯ボタンを押し湯を出し、設定したい量で再度 熱湯ボタンを押して止めます。このとき抽湯された量が設定されます。  
「熱湯抽出量の設定」も参照ください。(→7ページ)

\* Tea Dose が DISABLED のときは、このメニューは表示されません。

熱湯抽出量の設定を終了します。

### コーヒーボイラーの設定へ

**テクニカル・プログラム**

**コーヒーボイラーの設定** ※通常はENABLEDから変更しないでください。

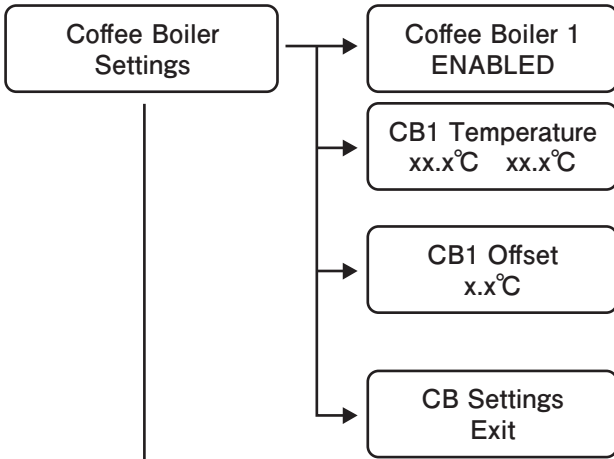

**コーヒーボイラーの機能を有効/無効にできます。**  
ENABLED : 有効・・・コーヒーボイラーの機能を有効にします。  
DISABLED : 無効・・・コーヒーボイラーの機能を無効にします。

**コーヒーボイラーの制御温度を設定できます。**  
左の表示 : 現在のコーヒーボイラー内湯温を表示  
右の表示 : 設定温度  
※Coffee Boiler 1 が DISABLED のときは、このメニューは表示されません。

**コーヒーボイラー設定温度と抽出口湯温との温度補正值を設定できます。**  
設定範囲: -15.0~15.0 °C  
※工場出荷時に設定されていますので、通常は変更しないでください。  
変更する場合は、予め設定されていた値を記録しておいてください。  
※Coffee Boiler 1 が DISABLED のときは、このメニューは表示されません。

コーヒーボイラーの設定を終了します。

**スチームボイラーの設定** ※通常はENABLEDから変更しないでください。

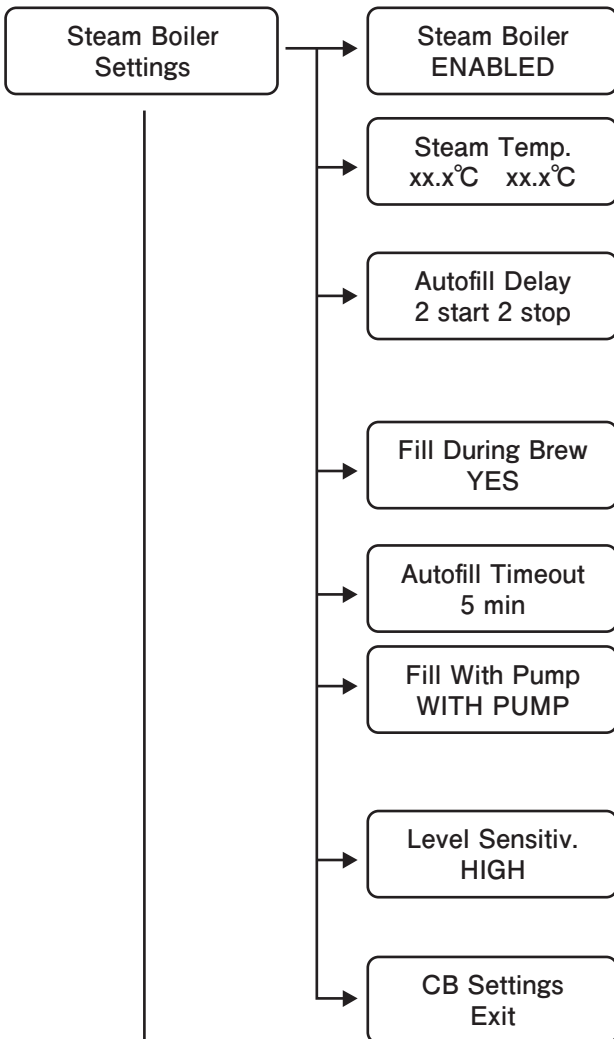

**スチームボイラーの機能を有効/無効にできます。**  
ENABLED : 有効・・・スチームボイラーの機能を有効にします。  
DISABLED : 無効・・・スチームボイラーの機能を無効にします。

**スチームボイラーの制御温度を設定できます。**  
左の表示 : 現在のスチームボイラー内湯温を表示  
右の表示 : 設定温度  
※このメニューは Steam Biler が DISABLED のときは表示されません。

**ボイラーへの給水タイミングを設定できます。**  
X start: 給水が必要と検知してから、給水開始するまでの時間(秒)  
X stop: 給水中から実際に給水終了するまでの時間(秒)  
通常は2 start 2 stop から変更しないでください。  
※このメニューは Steam Biler が DISABLED のときは表示されません。

**抽出中にボイラーへ給水するかどうかを設定できます。**  
YES : 抽出中にボイラーへ給水する  
NO : 抽出中にはボイラーへ給水しない  
※このメニューは Steam Biler が DISABLED のときは表示されません。

**スチームボイラーへの給水時間制限(分)を設定できます。**  
※このメニューは Steam Biler が DISABLED のときは表示されません。

**給水時にポンプの使用/未使用を設定できます。**  
WITH PUMP : ポンプを使用する  
WITHOUT PUMP : ポンプを使用しない  
通常は WITH PUMP から変更しないでください。  
※このメニューは Steam Biler が DISABLED のときは表示されません。

**スチームボイラー水位の感知感度を設定できます。**  
HIGH : 高  
LOW : 低  
通常は HIGH から変更しないでください。  
※このメニューは Steam Biler が DISABLED のときは表示されません。

スチームボイラーの設定を終了します。

蒸らしの設定へ

## テクニカル・プログラム

### 蒸らしの設定

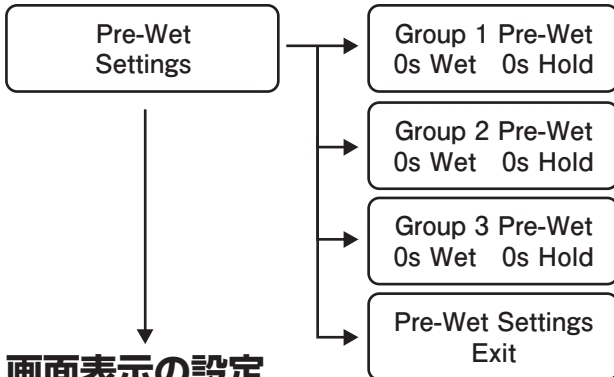

各抽出グループごとに蒸らし時間を設定できます。

0s Wet : 蒸らし抽湯量……蒸らし時の湯量を抽出時間(秒)で設定できます。  
0s Hold : 蒸らし待ち時間…蒸らし時の待ち時間(秒)を設定できます。

蒸らしの設定を終了します。

### 画面表示の設定



画面に表示される項目を設定できます。

抽出中に以下の項目を表示し、抽出モード時には時間/温度表示と以下の項目が交互に表示されます。  
TIME: グループ別に抽出時間(秒)を表示します。  
DOSE: グループ別に抽出時の流量計からのパルス数を表示します。  
NO: グループ別の抽出情報は表示しない。

### 時刻/曜日の設定

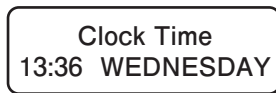

時刻と曜日を設定できます。

### カップウォーマーの設定

※カップウォーマー付きモデルのみ、このメニューが表示されます。

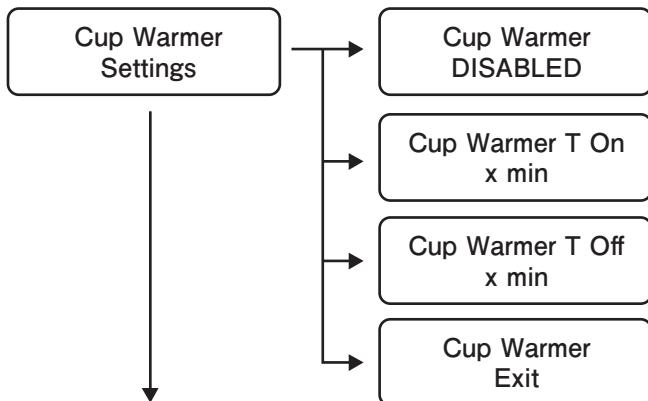

カップウォーマーの機能を有効/無効にできます。

ENABLED : 有効  
DISABLED : 無効

カップウォーマーがON状態の時間(分)を設定できます。

※このメニューは Cup Warmer が DISABLED のときは表示されません。

カップウォーマーがOFF状態の時間(分)を設定できます。

※このメニューは Cup Warmer が DISABLED のときは表示されません。

カップウォーマーの設定を終了します。

### 自動ON/OFFの設定

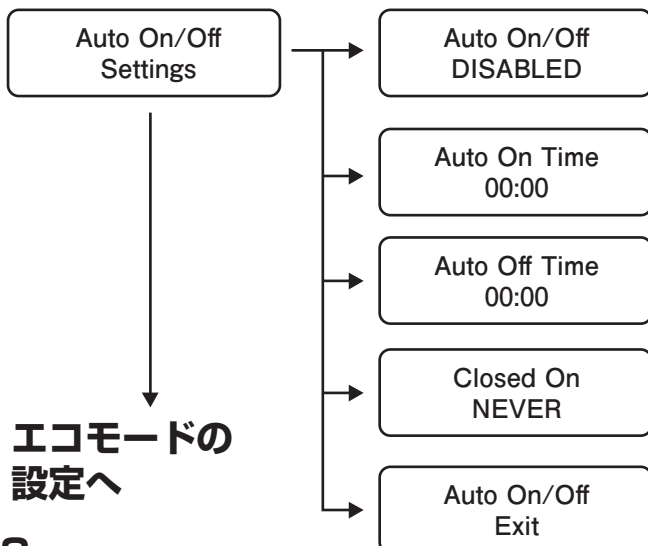

自動ON/OFFの機能を有効/無効にできます。

ENABLED : 有効  
DISABLED : 無効

自動ONの時刻を設定できます。

※このメニューは Auto On/Off が DISABLED のときは表示されません。

自動OFFの時刻を設定できます。

※このメニューは Auto On/Off が DISABLED のときは表示されません。

NEVER: 設定なし

MONDAY~SUNDAY: 月曜日~日曜日

※このメニューは Auto On/Off が DISABLED のときは表示されません。

Auto On/Off の設定を終了します。

エコモードの  
設定へ

## テクニカル・プログラム

### エコモードの設定

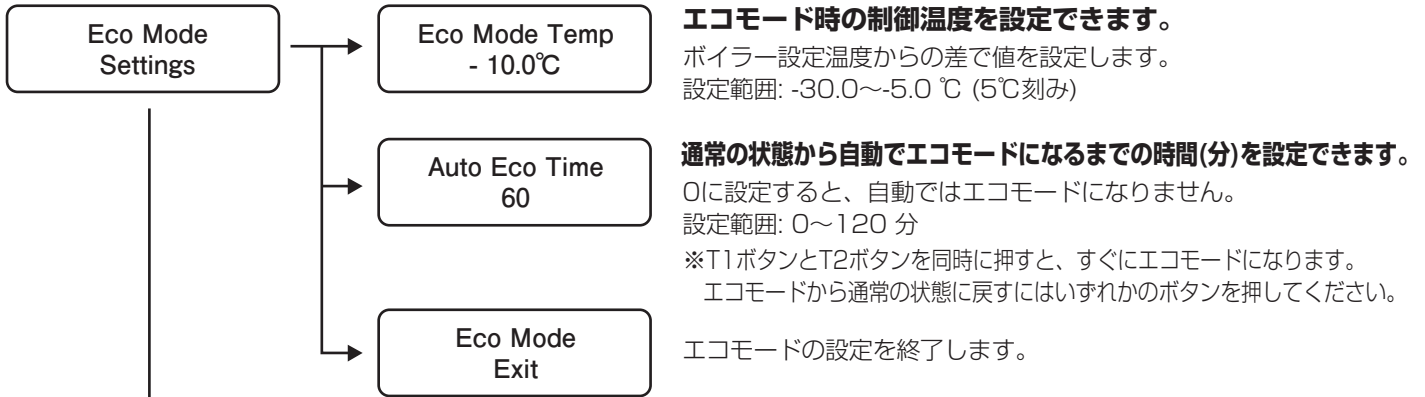

### スチームフラッシュの設定

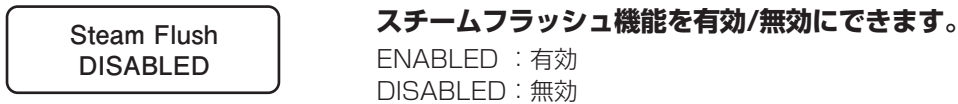

### フラッシュの設定



### スチームフラッシュ/フラッシュ時間の設定

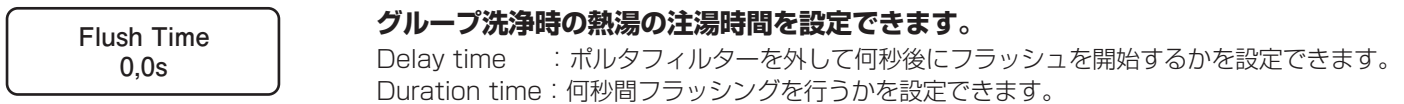

### 抽出杯数の確認

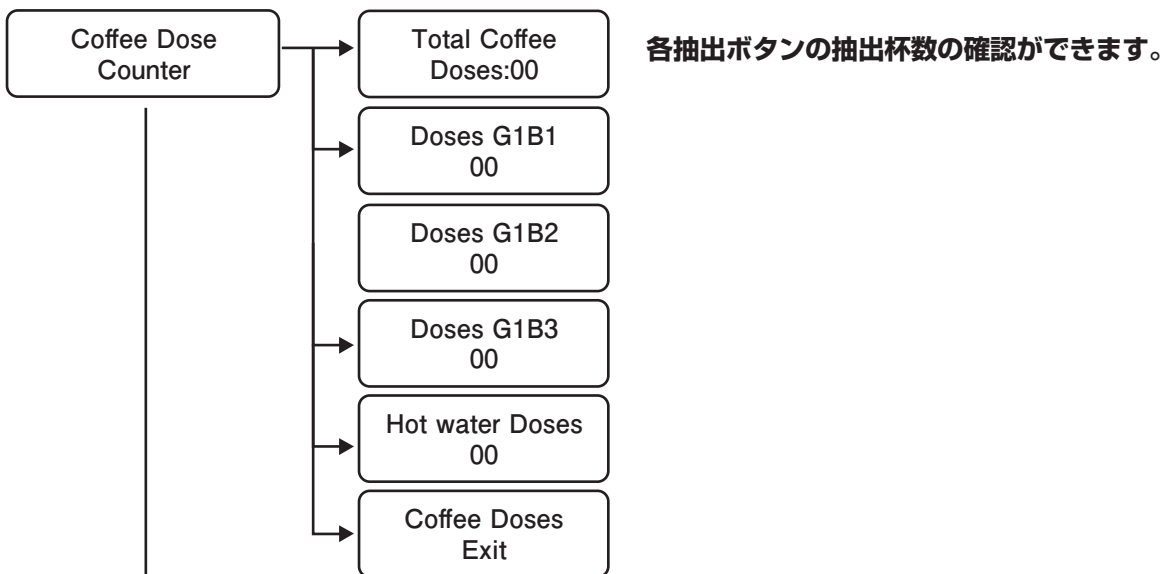

浄水器交換時期通知設定へ

## テクニカル・プログラム

### 浄水器交換時期通知設定

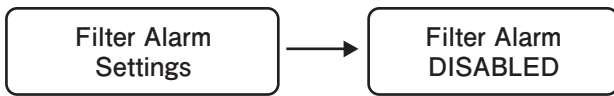

浄水器の交換通知の表示を有効/無効にできます。

ENABLED : 有効

DISABLED : 無効

### リセット設定

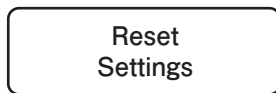

工場出荷の初期状態に戻します。

### ファームウェア更新

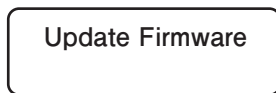

ファームウェアの更新時に使用します。

### プログラム終了

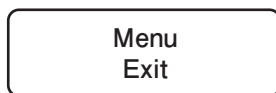

プログラムを終了します。

※T2ボタン、T3ボタンを同時に押しても、いつでもプログラムを終了できます。



## 抽出装置の清掃（毎日の清掃）

- 1 抽出装置より、ポルタフィルターを外してください。
- 2 コーヒーカスを捨ててください。
- 3 抽出装置のリリースレバーを押さえると、ポルタフィルターサポートが下にさがります。
- 4 付属の洗浄ブラシを使用してシャワープレートの外側を洗ってください。
- 5 リリースレバーを押しながらポルタフィルターサポートを上にあげて元の位置まで戻したら、リリースレバーを離してかみ合わせてください。  
注意：ポルタフィルターサポートは保温のため大変熱くなっています。素手では触らず、濡れたウェス等をあてながら作業してください。
- 6 ブラインドフィルターをフィルターホルダーに取り付け、ティースプーン1杯（約8g）の洗剤を入れます。
- 7 フィルターホルダーを清掃したい抽出装置に取り付け、清掃したいグループの1杯用抽出ボタン(☒)と手動用抽出ボタン(◎)を同時に3~5秒間押します。
- 8 自動でクリーニングが開始されます。
- 9 フィルターホルダーを外し、5と同様にオートクリーニングを行いますすぎ洗いしてください。  
注意：ブラインドフィルターを装着した状態でポルタフィルターを取り外すとブラインドフィルター内部に残ったお湯が手にかかりやけどをする恐れがありますので、ポルタフィルターはゆっくりと取り外してください。
- 10 再度、洗浄した抽出装置の抽出ボタンを押して熱湯を出し、シャワープレート部をきれいにすぎ洗いしてください。  
注意：洗剤成分が残らない様に、すぎ洗いを必ず行ってください。
- 11 フィルターホルダー、フィルター、ブラインドフィルターをぬるま湯の入った容器などに入れて洗浄してください。

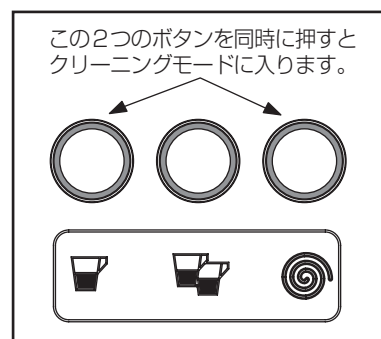
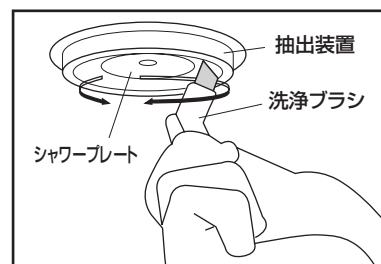
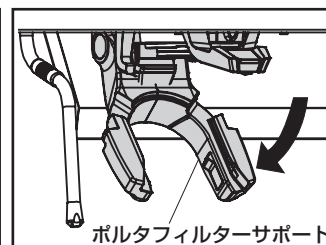
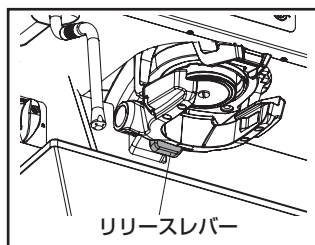

## 終業時手順

終業時の一連のクリーニングが終了したらメインスイッチを“0”(電源OFF)の位置にして、水道の元栓を締めてください。

- 1 左端グループの抽出ボタンのT2ボタン(☒)とT3ボタン(◎)を同時に3秒間長押し押します。ディスプレイにOFFと表示されます。
- 2 電源スイッチを0 (OFF位置)の位置に回します。
- 3 水道の元栓を閉めます。

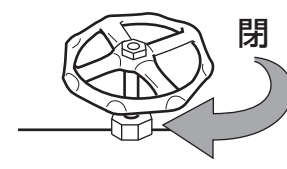
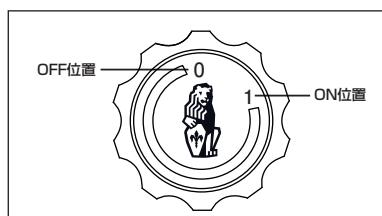

# 製品保証書

型式	機番	保証期間
お客様様	お名前 様	お買上げ日より1年
	ご住所 〒	お買上げ日
	電話 ( ) -	* 年 月 日
*販売店名		
住所		
電話 ( ) -		

本書はお買上げ日から上記期間中に故障が生じた場合に、本書下記記載内容で無料修理を行うことをお約束するものです。詳細は下記をご参照ください。ご販売店さまへ：\*印欄は必ず記入してお渡しく下さい。

## 無料修理規定

- 取扱説明書、本体貼付ラベル等の注意書に従った使用状態で、保証期間内に故障した場合には、無料修理させていただきます。無料修理をご依頼になる場合には、お買上げ店にお申し付けください。
- 保証期間内でも次の場合には有料にさせていただきます。
  - (イ) 使用上の誤り及び不当な修理や改造による、故障及び損傷。
  - (ロ) お買上げ後の取付け場所の移設、輸送、落下などによる故障及び損傷。
  - (ハ) 火災、地震、水害、落雷その他の天災地変及び公害、塩害、ガス害(硫化ガスなど)、異常電圧、指定外の使用電源(電圧、周波数)などによる故障及び損傷。
  - (ニ) 車両、船舶等に搭載された場合に生ずる故障及び損傷。
  - (ホ) 本書のご提示がない場合。
  - (ヘ) 本書にお買上げ年月日、お客様名、販売店名の記入のない場合、あるいは字句を書き替えられた場合。
  - (ト) 遠隔地へ出張修理を行う場合の出張に要する費用。
- この製品の補修用性能部品の保有期間は製造打切後5年です。
- 本書は日本国内においてのみ有効です。
- 本書は再発行いたしませんので、大切に保管してください。
  - \* この保証書は、本書に明示した期間、条件のもとにおいて無料修理をお約束するものです。従ってこの保証書によって、お客様の法律上の権利を制限するものではありませんので、保証期間経過後の修理についてご不明の場合は、お買上げの販売店にお問い合わせください。

**ラッキーコーヒーマシン** 株式会社

本社 〒658-0023 神戸市東灘区深江浜町95番 TEL(078)451-8300 FAX(078)451-5777

事業所については  
こちらをご覧ください

