

COFFEE BREWER

MODEL **シングル DBC-TF**
デュアル DBC-TF

取扱説明書

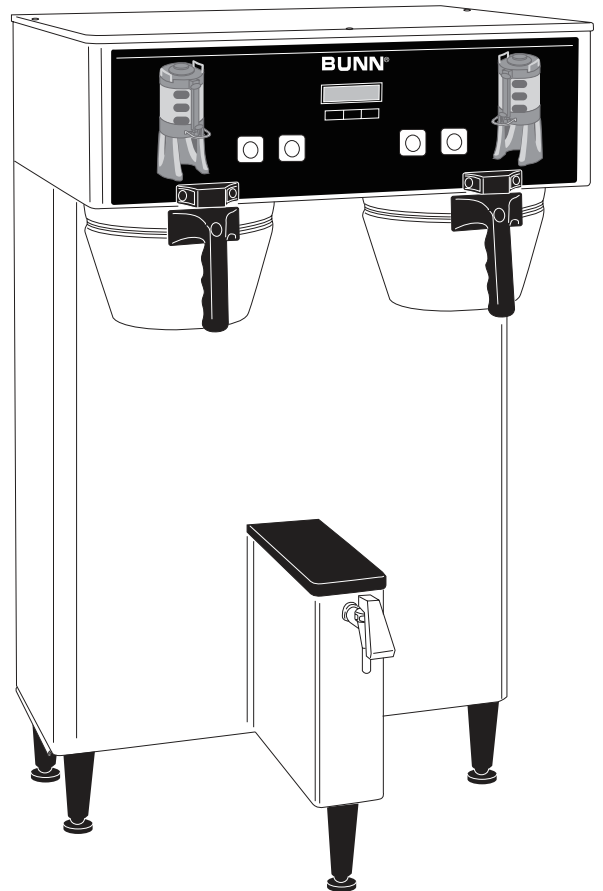
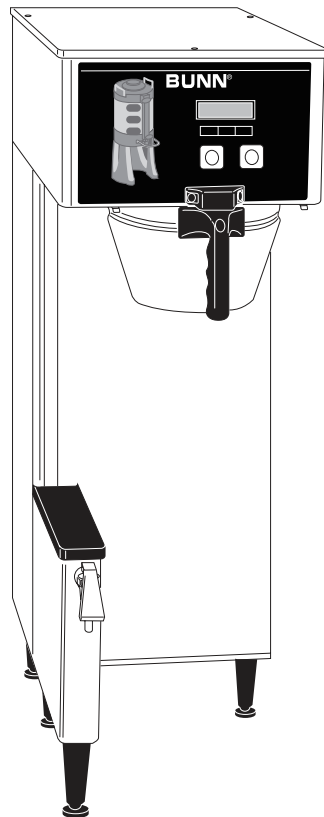

目 次

	頁
● 安全上の注意	1、2
● 仕 様	2
● 各部の名称とはたらき	3
● 操作方法	4、5
始業時 コーヒーの抽出	
● プログラミング	6~10
● クリーニング	11
● 故障診断	11
● サーモフレッシュサーバー	12
● 保証について	13

このたびは BUNN (バン) シングル DBC-TF、デュアル DBC-TF をお選びいただき、まことにありがとうございます。

ご使用になる前に、この説明書をよくお読みいただき、正しくお使いください。

安全上の注意事項

ご使用になる前に この安全上の注意をよくお読みになり、正しくお使いください。
表示内容は次の通りです。



警告

守られないと、重大な人身事故や死亡事故につながる可能性のある事柄。



注意

守られないと、人に傷害を与えたり物損事故につながる可能性のある事柄。

これらの警告・注意事項をよくお読みいただき、必ず守ってください。

警告

据付工事は、お買い上げ店または専門業者に依頼してください。

アース線は、必ず専用のアース端子に接続してください。

装置を電源に繋ぐ際には、分岐コンセントの使用やタコ足配線はしないでください。

本体に供給する電源の工事を行う場合には電気設備工事の専門技術者が行き、電源の容量が不足したり設備工事に不備がないようにしてください

電源プラグはほこりが付着していないか定期的に確認し、根元まで確実に差し込んでください。

コード内部が断線したまま使用を続けると、火災の危険性があります。

電源は、漏電ブレーカーを施した専用のコンセントに接続してください。

機械に水をかけないでください。漏電する恐れがあります。

水のかかりやすい場所や、湿気の多い場所には設置しないでください。

濡れた手で機械・コード・プラグに触れないでください。

マシンから水漏れ、蒸気漏れを確認した場合、マシンの電源をぬいて販売店へ連絡ください。

すすぎ中は抽出口に手を近づけないでください。

火傷を負った場合、ただちに患部を冷やし、状態に応じて医師に相談してください。

熱い飲み物でやけどをする恐れがあります。

適切なドリンクの容器のみ使用してください。容器の破損及び、火傷の恐れがあります。

吸・排気口などの隙間にもものを入れたり、手を近づけないでください。

小さなお子様や、不慣れな方が機械に触れない様ご注意ください。

機械に異常を感じたら、ただちに運転を中止し、販売店へ連絡のうえ、その指示に従ってください。

機械の分解・改造は絶対にしないでください。

修理作業は、専門の修理技術者以外は行わないでください。

廃却は専門業者か、お買い上げの店に依頼してください。

安全上の注意事項

これらの警告・注意事項をよくお読みいただき、必ず守ってください。

注意

この機械は、本来の目的以外に使用しないでください。

振動の多い場所や、不安定な場所には設置しないでください。

電源は設置場所から 1m 以内に準備してください。

屋外やこれに準ずる場所には設置しないでください。

高熱を発生する機器の周辺や、直射日光のあたる場所、あるいは凍結の恐れのある場所では使用しないでください。

可燃性のスプレーを近くで使用したり、可燃物を置かないでください。

機器の周辺は、およそ 10cm 以上の空間をあけて設置してください。

設置場所の周囲は、水やコーヒーがこぼれてもよい場所を選んでください。

メーカー推奨の電源電圧でご使用ください。

メーカー推奨の水道水圧内でご使用ください。

給水に使用する水は、必ず浄水した水道水を使用してください。

ご使用の浄水器の使用期限を確認し、定期的に浄水フィルターを交換してください。

本機の上に物を置かないでください。

製品にもたれたり、乗ったりしないでください。

運転中、可動部に手を入れないでください。

清掃・点検時は、必ず電源スイッチを切り、電源プラグを抜いてから行ってください。

洗浄が不十分な場合、異物混入やマシントラブルの恐れがあります。

マシンを使用する際は、必ずマニュアルに従ってマシンを洗浄してください。

排出口や排水管に詰まりがないか始業時に点検を行ってください。

漏電遮断器は月に 1 回、動作確認してください。

クリーニング時には、必ず専用の薬剤をご使用ください。

使用する洗浄剤のラベルに記載された危険に関する警告を確認してください。

洗浄剤をドリンクに混入させないでください。

営業終了後など長時間作業者がいない場合は、電源プラグを抜いて水道の元栓を閉めてください。

断水の時はメインスイッチを「OFF(切)」にし、水道栓を閉めてください。

断水が発生した場合や長期間マシン(7 日間以上)使用しない状態が続いた場合、残留物が蓄積することがあります。タンクの水を入れ替えてください。

設置後に機器の移動は避けて下さい。漏水の原因となります。

仕 様

	バン コンテナブルーワー	
モデル	ブルーワー・シングル DBC-TF	ブルーワー・デュアル DBC-TF
外形寸法 (mm)	幅 307 / 奥行 576 / 高さ 907	幅 554 / 奥行 605 / 高さ 907
重量	26.8kg (乾燥重量)	41kg (乾燥重量)
電源	単相200V、50/60Hz	単相200V、50/60Hz
消費電力	3,700W	5,300W
ペーパーフィルター	バン グルメフィルター	
コンテナ容量	5.7 ℓ	5.7 ℓ × 2
抽出能力 (約)	39.0 ℓ / h	62.4 ℓ / h
付属品	スマートファンネル・ペーパーフィルター	

注意：上記の仕様は、品質向上のため予告なしに変更されることがありますのでご了承ください。

各部の名称とはたらき

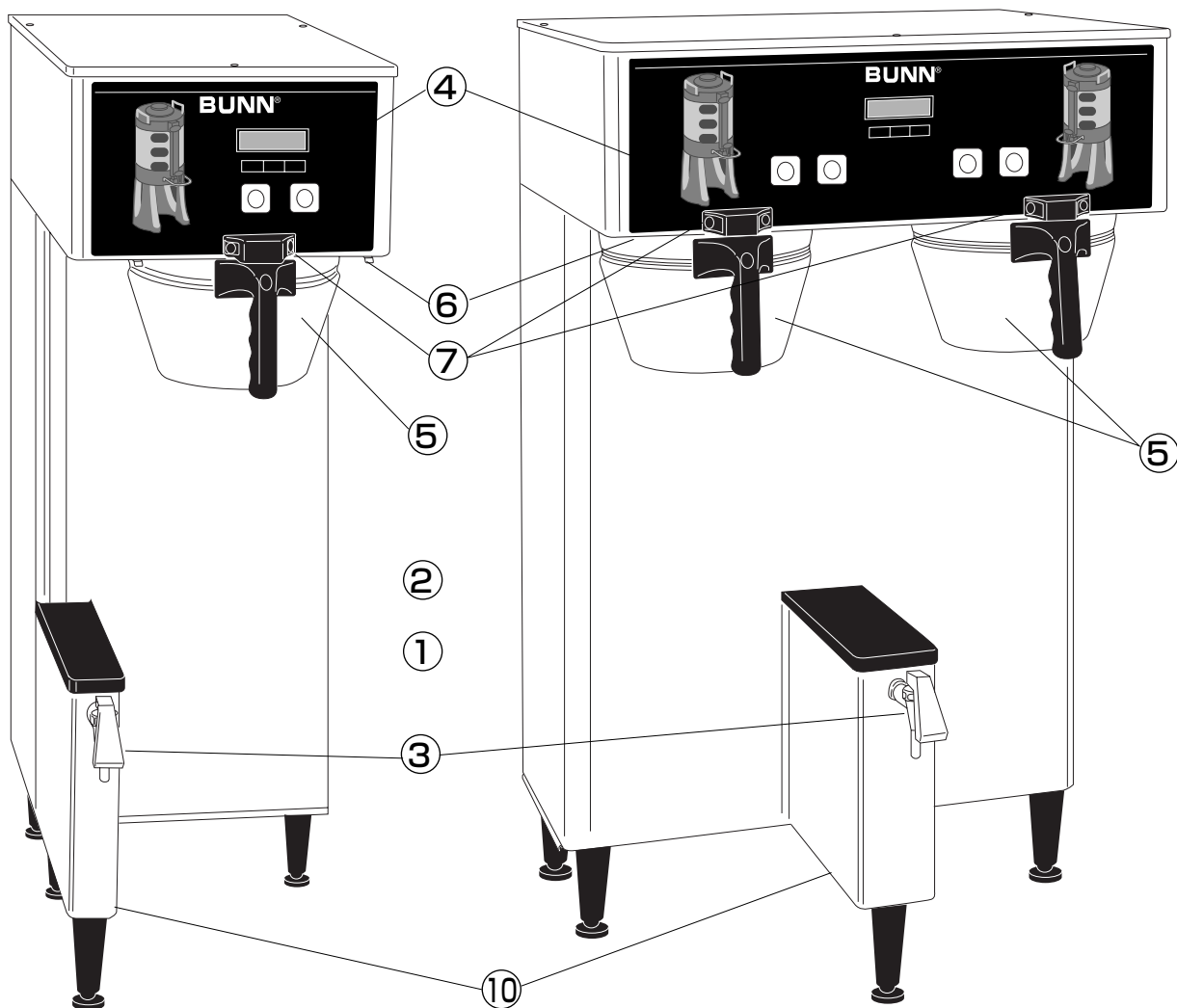

- | | |
|---------------------|--------------------------------|
| ① サーバー電源 | ⑥ ファンネルレール |
| ② サーブレーカー (4A) | ⑦ ファンネルセンサー |
| ③ フォーセット | ⑧ スプレーヘッド |
| ④ スイッチパネル | ⑨ サーモフレッシュサーバー (別売り) |
| ⑤ ファンネル (スマートファンネル) | ⑩ 電源スイッチ
(フォーセット部分の底面にあります) |

付属品

スマートファンネル

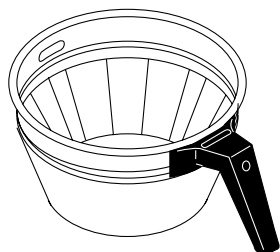

ペーパーフィルター

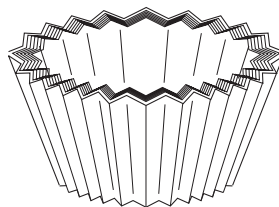

操作方法

シングル DBC-TF

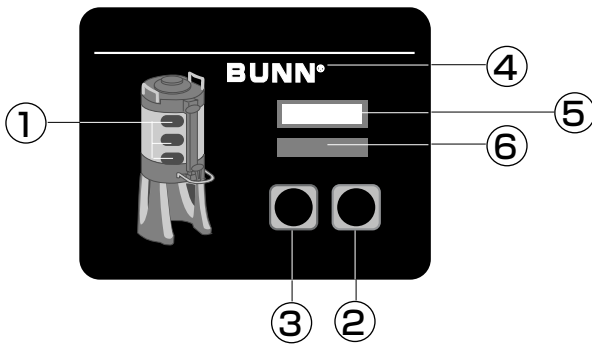

デュアル DBC-TF

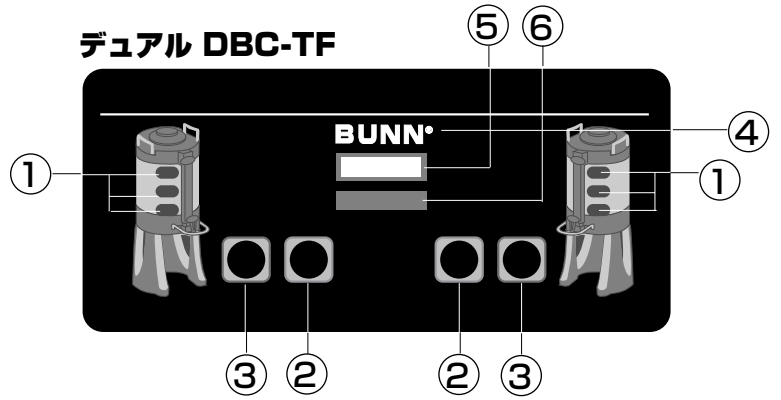

- ① バッチセレクトボタン
- ② ON/OFFボタン
- ③ BREW (ブルー) ボタン
- ④ R (アール) ボタン
- ⑤ ディスプレイ
- ⑥ 設定ボタン

始業時

1 水道の元栓を開きます。

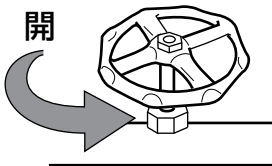

2 電源スイッチをONにしてください。

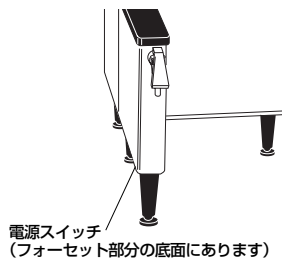

3 ディスプレイに機械のバージョンが表示され給水動作が開始されます。

BrewWISE Thermo FRESH 5.31
Digital Brewer Control

PLEASE WAIT TANK FILLING
Digital Brewer Control

4 給水が完了し、タンクが満水になるとタンクの加熱が始まります。

HEATING WATER TEMP: 124°
Digital Brewer Control

5 タンク内が適温になるとディスプレイの表示が下図のようになります。

READY TO BREW WATER TEMP: 195°
Digital Brewer Control

※温度数値は(°F)で表示されます。
0°C = 32°F、100°C = 212°F

6 フォーセットの下に大きめの容器を受けてコックを開き湯を出します。給水音が聞こえたらコックを閉じてください。

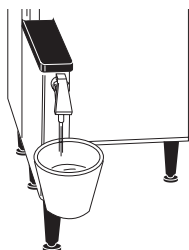

操作方法

コーヒーの抽出

- 1** ディスプレイの表示が適温表示であることを確認してください。

READY TO BREW
WATER TEMP: 195°

Digital Brewer Control

- 2** ファンネルにペーパーフィルターを均等に入れてください。



- 3** 粉を入れたファンネルをファンネルレールに差し込みます。

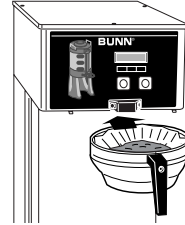

注意
ファンネルを差し込むときは、奥までしっかりと入れてください。

- 4** 空のサーバーをファンネルの下に正しく置きます。

サーバーが正しく置かれていないと、抽出できない場合があります。

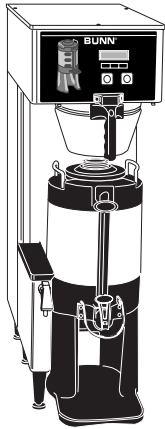

- 5** ファンネルを差し込むと、ディスプレイにコーヒー名が表示されます。

REGULAR
READY TO BREW

Digital Brewer Control

専用ミル及び専用ファンネルを使用しない場合は、コーヒー名は表示されず、1の表示のままです。

READY TO BREW
WATER TEMP: 195°

Digital Brewer Control

専用ミル及び専用ファンネルを使用しない場合は、あらかじめファンネルロックアウトプログラムが必要です。

- 6** “BREW” ボタンを押します。

ファンネルハンドル内のチップからファンネルセンサーが粉量を読みとり自動的にパッチサイズをセレクトします。

REGULAR
NOW BREWING

Digital Brewer Control

抽出中の表示に変わり、抽出を開始します。DUALの場合は、抽出サイドを矢印で表示します。

NOW BREWING
WATER TEMP: 195°

Digital Brewer Control

専用ミル及び専用ファンネルを使用しない場合は、パッチセレクトボタンを選んでから、“BREW” ボタンを押してください。

- 7** 抽出が完了すると元の表示に戻ります。

抽出動作が完了しても、ファンネル内のコーヒーが落ちきるまで、ファンネルは取り出せません。

READY TO BREW
WATER TEMP: 195°

Digital Brewer Control

- 8** コーヒーの滴下が完全に終わり、ファンネルのロックが解除されたら、ファンネルを取り出し、フィルターとコーヒーカスを捨ててください。

注意：ファンネルを引き出すときは、ゆっくりと引き出してください。

中にたまっているコーヒーカスがこぼれ、やけどや漏電の原因になります。

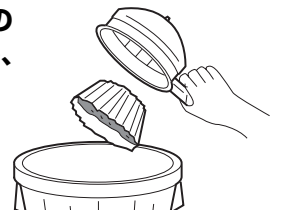

抽出を中断したいときは…

BREW STOPPED !
IS SWITCH OFF ?

Digital Brewer Control

一旦スタートした抽出動作を中断(中止)するときは、“ON/OFF” ボタンを押します。左の3つの表示が交互に表れます。

TO FINISH:
PRESS BREW

Digital Brewer Control

中止するときは、もう一度、“ON/OFF” ボタンを押します。

TO CANCEL:
PRESS ON / OFF

Digital Brewer Control

引き続き抽出を再開する場合は“BREW” ボタンを押します。

“BREW” ボタンを押しても抽出されないときは…

次の表示が出ていれば、それぞれの項目を確認してください。

CHECK FUNNEL
FOR FRESH COFFEE

前回抽出したファンネルがそのままになっていませんか？

PRESS BREW
TO BREW ANYWAY

再度“BREW” ボタンを押すと抽出を開始します。

NO FUNNEL
PRESENT

ファンネルがセットされていません。または、一般のファンネルが使用されています。一般のファンネルを使用する場合は、P6のファンネルロックアウトを参照してください。

TEMPERATURE
TOO LOW

タンク内の温度が適温に達していません。

プログラミング

初期表示

READY TO BREW
WATER TEMP: 195°

Digital Brewer Control

NO 又は 減少(-) 決定 YES 又は 増加(+)

Ⓜ(アール) ボタン

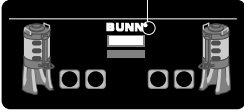

この抽出機には、次のようなプログラミング項目があります。

BREW LOCKOUT ?
NO DONE YES

Digital Brewer Control

Ⓜ ボタンを長押しします。

ブリュー ロックアウト
タンク内の温度が、設定した適温に達していない時、抽出できないようになりますか？
YES：いつでも抽出できる。
NO：抽出できない。

UNITS
METRIC DONE ENG

Digital Brewer Control

Ⓜ ボタンを長押しします。

単位切替
表示単位の切替を行います。
METRIC：摂氏、リットル
ENG：華氏、オンス

SET NEW RECIPE ?
NO YES

Digital Brewer Control

Ⓜ ボタンを押します。

セットニューレシピ
新しいコーヒー名での抽出設定をおこないますか？
YES：セットニューレシピ設定項目へ(P7)
NO：抽出設定しない。

REVIEW RECIPES ?
NO YES

Digital Brewer Control

Ⓜ ボタンを押します。

レビューレシピ
すでにプログラムされたコーヒー名の設定内容の確認・変更をおこないますか？
YES：レビューレシピ設定項目へ(P7)
NO：確認・変更をおこなわない。

ASSING RECIPE
NO YES

Digital Brewer Control

Ⓜ ボタンを押します。

レシピ割り当て
マシン内に記憶されているレシピをNO-NAMEに割り当てる。
YES：レシピ割り当て設定項目へ(P9)
NO：レシピ割り当てしない。

COPY SETTING ?
NO YES

Digital Brewer Control

Ⓜ ボタンを押します。

コピーセッティング (DUALのみ)
左右の抽出設定内容を、それぞれ反対側にコピーしますか？
YES：コピーセッティング設定項目へ(P9)
NO：コピーしない。

ENABLE ADS ?
NO DONE YES

Digital Brewer Control

Ⓜ ボタンを押します。

使用しません。

SET TEMP: 200°
(-) DONE (+)

Digital Brewer Control

Ⓜ ボタンを押します。

セット テンプ
タンクヒーターがOFFする温度を設定します。

SET RADY: 195°
(-) DONE (+)

Digital Brewer Control

Ⓜ ボタンを押します。

セット レディー
抽出可能温度を設定します。

0 REFILL→155
(-) DONE (+)

Digital Brewer Control

Ⓜ ボタンを押します。

リフィル
メンテナンス専用。

SPRAY OZ/M: 39.2
(-) DONE (+)

Digital Brewer Control

Ⓜ ボタンを押します。

スプレー オンス/ミニット
スプレーヘッドからの給湯量の基準を設定します。

BYPAS OZ/M: 24.1
(-) DONE (+)

Digital Brewer Control

Ⓜ ボタンを押します。

バイパス オンス/ミニット
バイパスからの給湯量の基準を設定します。

CALIBRATE FLOW ?
NO YES

Digital Brewer Control

Ⓜ ボタンを押します。

キャリブレイト フロー
上記、スプレー・バイパス湯量を実際に抽出して測定しますか？
YES：キャリブレイトフロー設定項目へ(P10)
NO：測定しない。

BREW COUNTER ?
NO YES

Digital Brewer Control

Ⓜ ボタンを押します。

ブリューカウンター
抽出回数の表示・リセットをおこないますか？
YES：ブリューカウンター設定項目へ(P10)
NO：表示・リセットしない。

FUNNEL LOCKOUT ?
NO DONE YES

Digital Brewer Control

Ⓜ ボタンを押します。

ファンネル ロックアウト
専用ファンネル以外では抽出動作を行わないようにしますか？
YES：専用ファンネルのみで抽出。
NO：専用ファンネル以外でも抽出。

SEL BREWES TYPE
NO DONE YES

Digital Brewer Control

Ⓜ ボタンを押します。

使用しません。

SERVICE TOOLS ?
NO YES

Digital Brewer Control

Ⓜ ボタンを押します。

サービストール
メンテナンス専用。

FACTORY DEFAULTS
NO YES

Digital Brewer Control

Ⓜ ボタンを押します。

ファクトリー ディフォルト
工場出荷時のプログラムにリセット(初期化)しますか？

初期表示

※プログラムを中断(中止)し、運転状態に戻す場合は“ON/OFF”ボタンを押してください。
※プログラミング中は、加熱・給水動作は停止します。
※プログラミング中、何の操作もせずに1分間放置すると運転状態に戻ります。

Ⓜ ボタンを押します。

プログラミング

セットニューレシピ設定

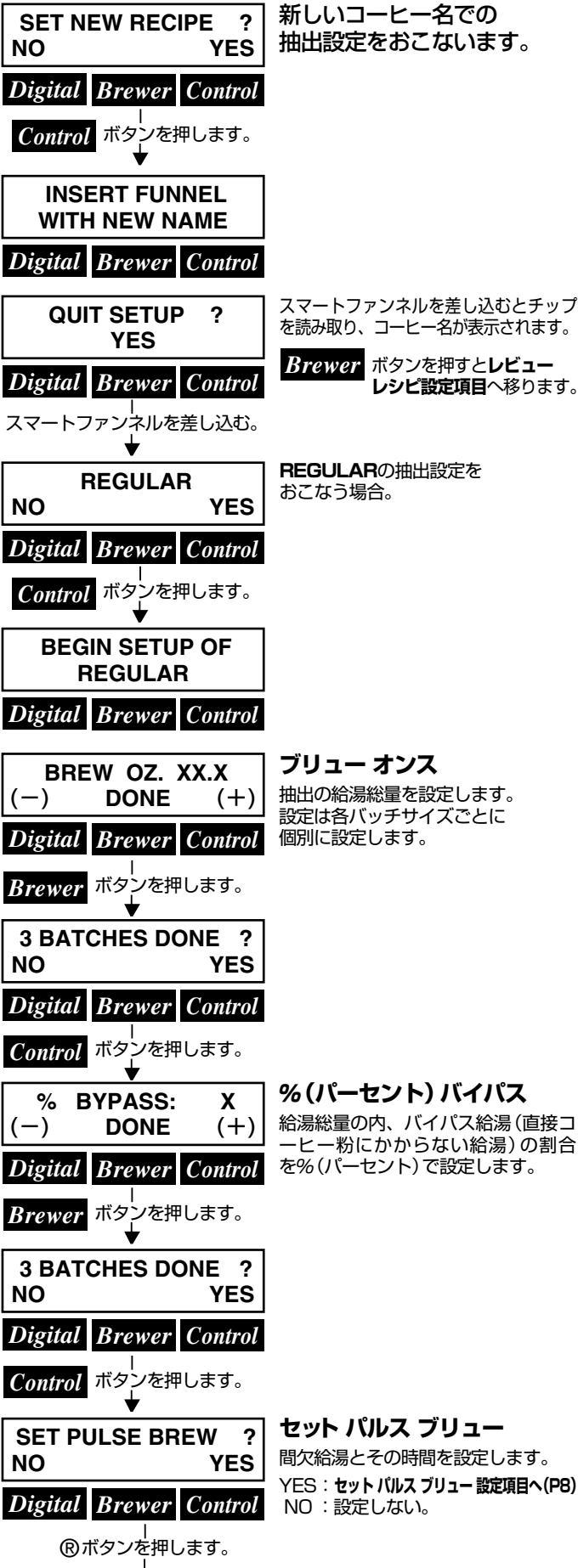

レビューレシピ設定

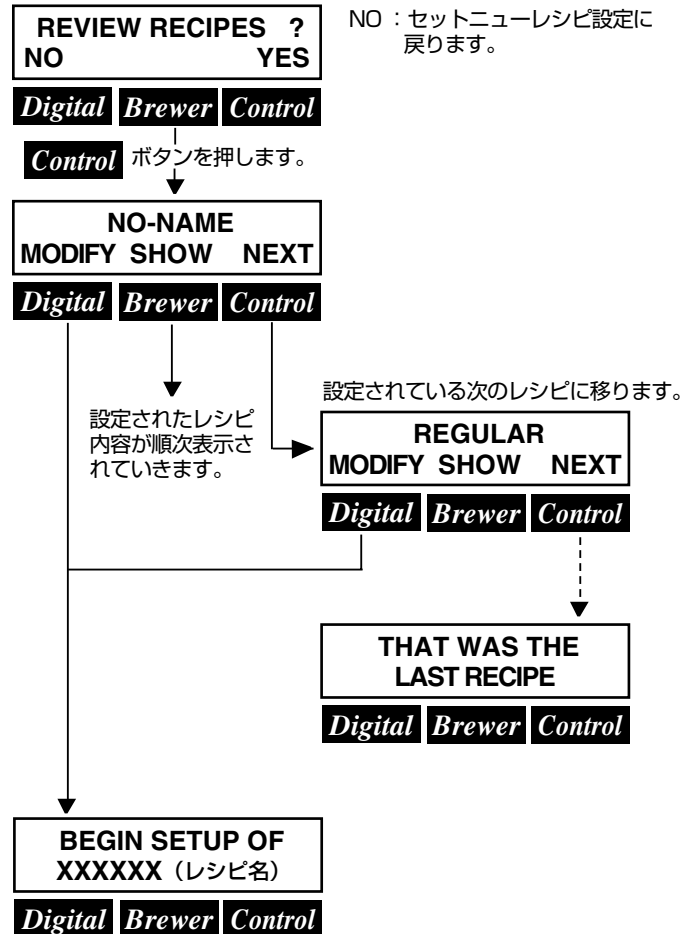

プログラミング

セットパルスブリューの設定

SET PULSE BREW ?
NO YES

間欠給湯とその時間を設定します。

Digital Brewer Control

Control ボタンを押します。

SET BY EXAMPLE ?
NO YES

試し抽出をしながら設定しますか？

ファンネル内のコーヒーと湯の浸り具合を実際に確認しながら、順次設定することができます。

YES：コーヒーと湯の浸り具合を実際に確認しながら設定。

NO：時間（分：秒）を直接設定。

Digital Brewer Control

ENTER TIMES ?
NO YES

時間入力しますか？

予め設定する時間が決まっている場合は、こちらで時間（分：秒）を直接設定。

Digital Brewer Control

Control ボタンを押します。

1st ON TIME X:XX
(-) DONE (+)

1st ON TIMEの設定

工場出荷時、または前回設定時の数値が表示されますので、希望の数値に合わせ、決定ボタンを押してください。

Digital Brewer Control

Brewer ボタンを押します。

OFF TIME X:XX
(-) DONE (+)

OFF TIMEの設定

工場出荷時、または前回設定時の数値が表示されますので、希望の数値に合わせ、決定ボタンを押してください。

Digital Brewer Control

Brewer ボタンを押します。

LAST ON: X:XX
(-) DONE (+)

LAST TIMEの設定

工場出荷時、または前回設定時の数値が表示されますので、希望の数値に合わせ、決定ボタンを押してください。

Digital Brewer Control

Brewer ボタンを押します。

1st OFF LAST
X:XX X:XX X:XX

設定結果が表示されます。

Digital Brewer Control

3 BATCHES DONE ?
NO YES

他のバッチサイズの設定、または今の設定をやり直す場合は“NO”設定完了の場合は“YES”を押してください。

Digital Brewer Control

Control ボタンを押します。

SET PreINFUSION ?
NO YES

Digital Brewer Control

CONTAINER RDY ?
Quit YES

サーバーの準備はできていますか？

サーバーを置き、実際にコーヒー粉を入れたファンネルをレールに差し込み、サーバーの上に置いて支えてください。

Digital Brewer Control

Control ボタンを押します。

PRESS BREW TO
SET 1st ON-TIME

1st ON TIMEの設定

決定ボタンを押すと抽出動作が開始されます。

Digital Brewer Control

Brewer ボタンを押します。

PRESS BREW TO
END 1st ON-TIME

1st ON TIMEの決定
OFF TIMEの設定

ファンネル内の湯量を確認しながら、抽出量が決定すれば、決定ボタンを押してください。1st ON TIMEの設定がされるとともに、OFF TIMEの設定が開始されます。

Digital Brewer Control

Brewer ボタンを押します。

PRESS BREW TO
END OFF-TIME

OFF TIMEの決定
LAST TIMEの設定

OFF TIMEの設定がされるとともに、LAST TIMEの設定が開始されます。

Digital Brewer Control

Brewer ボタンを押します。

1st OFF LAST
X:XX X:XX X:XX

設定結果が表示されます。

Digital Brewer Control

3 BATCHES DONE ?
NO YES

他のバッチサイズの設定、または今の設定をやり直す場合は“NO”設定完了の場合は“YES”を押してください。

Digital Brewer Control

Control ボタンを押します。

SET PreINFUSION ?
NO YES

Digital Brewer Control

プログラミング

セット プレインフュージョンの設定

SET PreINFUSION ?
NO YES

蒸らし抽出の時間を設定します。

Digital Brewer Control

Control ボタンを押します。

ON TIME: X:XX
(-) DONE (+)

ON TIME(蒸らしの為の給湯時間)の設定

工場出荷時、または前回設定時の数値が表示されますので、希望の数値に合わせ、決定ボタンを押してください。

Digital Brewer Control

Brewer ボタンを押します。

OFF TIME: X:XX
(-) DONE (+)

OFF TIME(蒸らし時間)の設定

工場出荷時、または前回設定時の数値が表示されますので、希望の数値に合わせ、決定ボタンを押してください。

Digital Brewer Control

Brewer ボタンを押します。

ON OFF
X:XX X:XX

設定結果が表示されます。

Digital Brewer Control

3 BATCHES DONE ?
NO YES

他のバッチサイズの設定、または今の設定をやり直す場合は“NO”設定完了の場合は“YES”を押してください。

Digital Brewer Control

Control ボタンを押します。

DRIP TIME: X:XX
(-) DONE (+)

Digital Brewer Control

レシピ割り当て設定

- ・ G9、MHG不使用時の表示レシピを割り当てます。
- ・ NO-NAMEも選択できます。
- ・ ファンネルをセットすると設定されたレシピが表示されます。

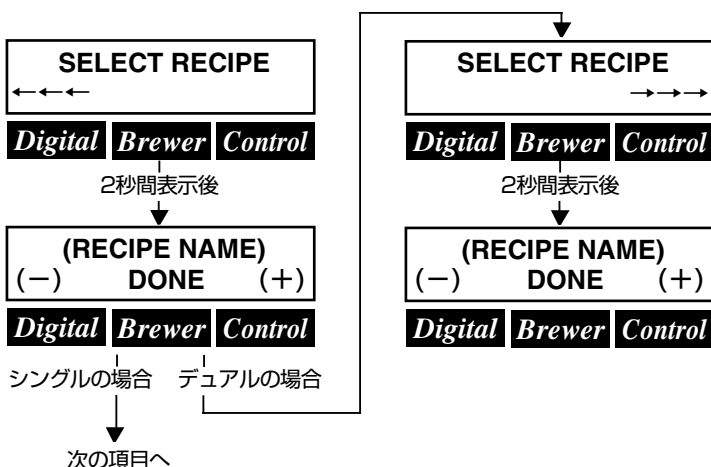

コピー セットアップの設定 (DUALのみ)

COPY SETTING ?
NO YES

左右の抽出設定内容を、それぞれ反対側にコピーします。

Digital Brewer Control

Control ボタンを押します。

LEFT →→→→ RIGHT
NO YES

Digital Brewer Control

ARE YOU SURE ?
NO YES

Digital Brewer Control

LEFT ←←←← RIGHT
NO YES

Digital Brewer Control

ARE YOU SURE ?
NO YES

Digital Brewer Control

TRANSFER COMPLETE

Digital Brewer Control

プログラミング

キャリブレイトフローの設定

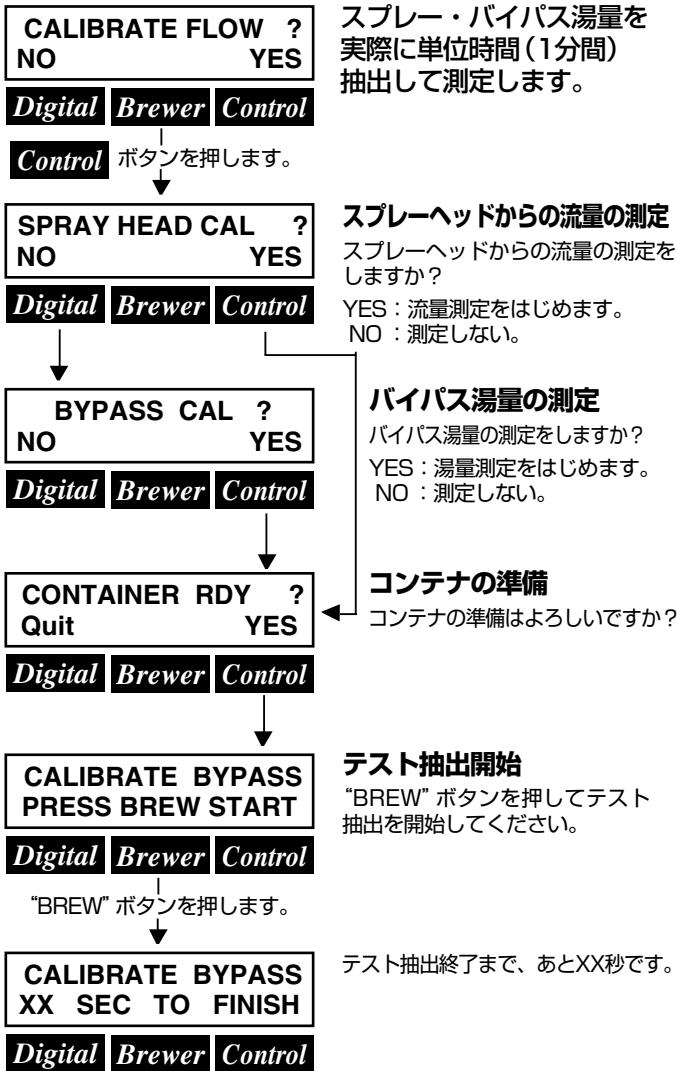

テスト抽出が終了すると現在の設定湯量が表示されます。

この画面でも湯量の再設定ができます。



ブリューカウンターの設定

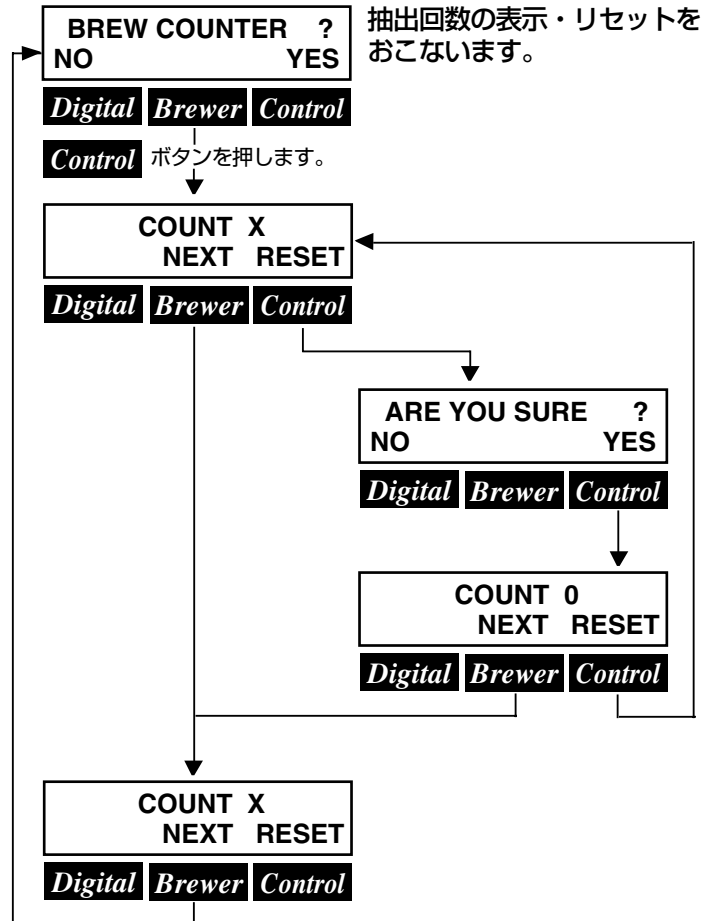

プログラミング

クリーニング

毎日のお手入れ

本体のステンレスは、柔らかいスポンジや布を湿らせて汚れを拭き取ってください。落ちにくい汚れには、食器用の中性洗剤などを含ませた布を使用し、その洗剤の取扱い指示に従ってきれいに拭き取ってください。汚れを放置すると落ちにくくなります(特に高温になる保温プレートなど)。また、スプレーヘッド周辺はコーヒーの微粉がはねて汚れやすい場所です。毎日きれいに清掃してください。

ファンネル(スマートファンネル)・サーバーは、他の食器同様に洗剤で洗い、きれいにすすいでください。

警告	本体には絶対に水をかけないでください。 漏電や感電・火災の原因となります。 故障の原因になります。
注意	清掃には、かたいスポンジやタワシなどは、 使用しないでください。 表面にキズがつきます。

定期的なお手入れ

1/週・月

スプレーヘッドを取り外してクリーニング。

半年～1年

浄水器カートリッジの交換。

(カートリッジの交換は専門業者に依頼してください。)

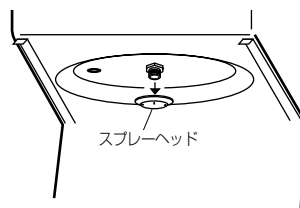

故障診断

■ その他トラブル

機械が故障した場合、または奇怪に異常を感じた場合は、直ちに使用を中断し、販売店に連絡の上、その指示に従ってください。

修理を依頼される場合、次の事柄をご確認の上ご連絡ください。

発生日時、発生時の状況(どのような時に発生したか)

具体的な症状、他の機械に異常がないか

また、修理を依頼される前に、次の事柄をご確認ください。

故障症状	確認事項	処 置
電源が入らない	電源プラグが抜けていないか 元電源(配電函のスイッチ)や ブレーカーが切れていないか	プラグをしっかりと差し込む 元電源を入れる 頻繁に切れる場合は修理点検依頼
抽出できない	“ON/OFF”スイッチがOFFに なっていないか 水道の元栓が閉まっているか	“ON/OFF”スイッチをONにする 元栓を開く。
コーヒーがぬるい	適温ランプが点灯していたか	

サーモフレッシュサーバー

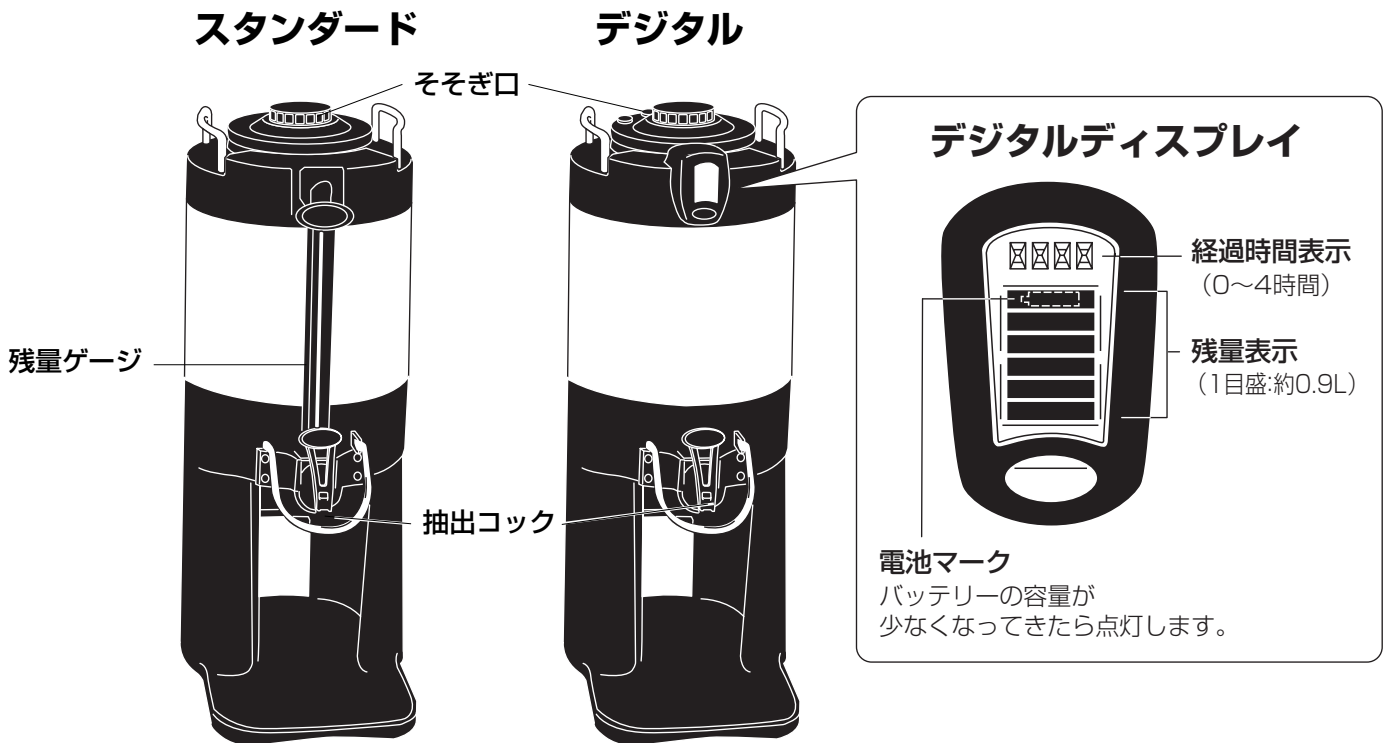

電池の交換方法

デジタルは、単4電池を4本使用します。

- 1) 本体からデジタルディスプレイ部分を取り外してください。
- 2) 図のように背面のネジを取り外し、電池を交換してください。

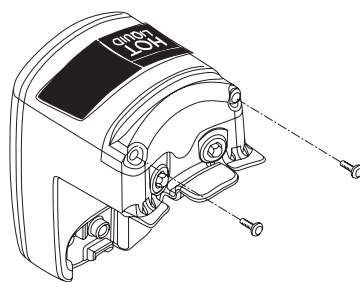

経過時間表示

そそぎ口のフタのセンサーにより、フタを閉めてからの経過時間を計ることができます。(1バー：15分きざみ/1時間)

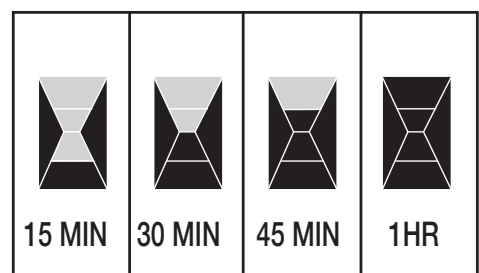

⚠ 注意

デジタルのそそぎ口のフタの2つの突起部分は、絶対にあけたり、水をかけたりしないでください。センサーが正常に働かなくなります。

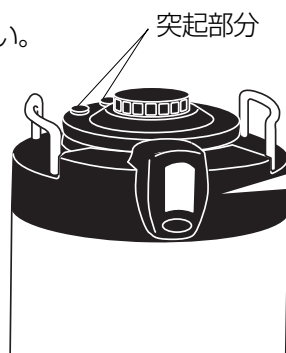

製品保証書

型式	機番	保証期間
お客様様	お名前 様	お買上げ日より1年
	ご住所 〒	お買上げ日
	電話 () -	* 年 月 日
*販売店名		
住所		
電話 () -		

本書はお買上げ日から上記期間中に故障が生じた場合に、本書下記記載内容で無料修理を行うことをお約束するものです。詳細は下記をご参照ください。ご販売店さまへ：*印欄は必ず記入してお渡しく下さい。

無料修理規定

- 取扱説明書、本体貼付ラベル等の注意書に従った使用状態で、保証期間内に故障した場合には、無料修理させていただきます。無料修理をご依頼になる場合には、お買上げ店にお申し付けください。
- 保証期間内でも次の場合には有料にさせていただきます。
 - (イ) 使用上の誤り及び不当な修理や改造による、故障及び損傷。
 - (ロ) お買上げ後の取付け場所の移設、輸送、落下などによる故障及び損傷。
 - (ハ) 火災、地震、水害、落雷その他の天災地変及び公害、塩害、ガス害(硫化ガスなど)、異常電圧、指定外の使用電源(電圧、周波数)などによる故障及び損傷。
 - (ニ) 車両、船舶等に搭載された場合に生ずる故障及び損傷。
 - (ホ) 本書のご提示がない場合。
 - (ヘ) 本書にお買上げ年月日、お客様名、販売店名の記入のない場合、あるいは字句を書き替えられた場合。
 - (ト) 遠隔地へ出張修理を行う場合の出張に要する費用。
- この製品の補修用性能部品の保有期間は製造打切後5年です。
- 本書は日本国内においてのみ有効です。
- 本書は再発行いたしませんので、大切に保管してください。
 - * この保証書は、本書に明示した期間、条件のもとにおいて無料修理をお約束するものです。従ってこの保証書によって、お客様の法律上の権利を制限するものではありませんので、保証期間経過後の修理についてご不明の場合は、お買上げの販売店にお問い合わせください。

ラッキーコーヒーマシン 株式会社

本社 〒658-0023 神戸市東灘区深江浜町95番 TEL(078)451-8300 FAX(078)451-5777

事業所については
こちらをご覧ください

